

CEDRAL

Timelessly beautiful facades

- ✓ *bez konserwacji*
- ✓ *fabryczny kolor*
- ✓ *łatwy montaż*

Instrukcja montażu Cedral Click

www.cedral.pl

SPIS TREŚCI

Montaż elewacji Cedral Click - przewodnik krok po kroku	3
Potrzebne materiały i narzędzia	4
1. Przygotowanie ścian	6
2. Montaż łąt poziomych	7
3. Montaż łąt pionowych	8
4. Montaż profili	10
5. Montaż elewacji Cedral	12
6. Wykończenie okien	14
7. Ostatnie szlify	16
8. Wykończenie elewacji	18
9. Montaż pionowy	19
10. System Cedral Click - elementy składowe i wymagane ilości	20
Uwagi	22

MONTAŻ ELEWACJI CEDRAL CLICK - PRZEWODNIK KROK PO KROKU

Broszura ta zawiera zasady dotyczące przygotowania i instalacji elewacji Cedral Click. Znajdziesz w niej niezbędne porady, propozycje rozwiązań i czytelne instrukcje, a także listę potrzebnych narzędzi.

Korzystaj z instrukcji wraz z filmem dostępnym na: www.cedralsidings.com oraz wytycznymi technicznymi obowiązującymi na terenie Twojego kraju. Dzięki temu będziesz mieć pewność, że elewacja zostanie poprawnie zamontowana. Wszystkie niezbędne dokumenty i informacje możesz uzyskać u dystrybutora marki Cedral.

Przed rozpoczęciem prac

Dokładnie zapoznaj się z treścią tej instrukcji, aby dowiedzieć się, jakie są etapy montażu elewacji Cedral wraz z przygotowaniem niezbędnych narzędzi. Zanim rozpoczniesz instalację upewnij się, że miejsce pracy jest czyste, a dostęp do niego jest bezpieczny.

Założ odpowiednią odzież ochronną, tj. kask i obuwie ochronne. Nie zapomnij też o odpowiednim zabezpieczeniu miejsca pracy, np. poprzez użycie barier do odgradzenia miejsca instalacji od przypadkowych osób.

Dokładnie sprawdź stan ilościowy i jakościowy dostarczonych elementów, by upewnić się, że wszystko jest w porządku, a ilość dostępnych materiałów odpowiada Twoim potrzebom. Pamiętaj, że ta broszura zawiera ogólne infor-

macje dotyczące zasad montażu elewacji Cedral w typowym miejscu remontowym. Jeśli masz pytania, dotyczące konkretnego, Twojego miejsca pracy lub potrzebujesz pomocy, skontaktuj się ze swoim dystrybutorem lub profesjonalnym monterem.

Jeśli elewacja ma ponad 12 metrów wysokości, znajduje się blisko morza lub narażona jest na silne podmuchy wiatru, należy zastosować dodatkowe środki ostrożności. W takiej sytuacji, najlepiej skontaktuj się bezpośrednio z dystrybutorem marki Cedral.

Przed rozpoczęciem prac montażowych usuń z elewacji wszystkie przeszkody, takie jak rynny, dekoracje, lampy itp., a także utnij parapety na równi ze ścianą.

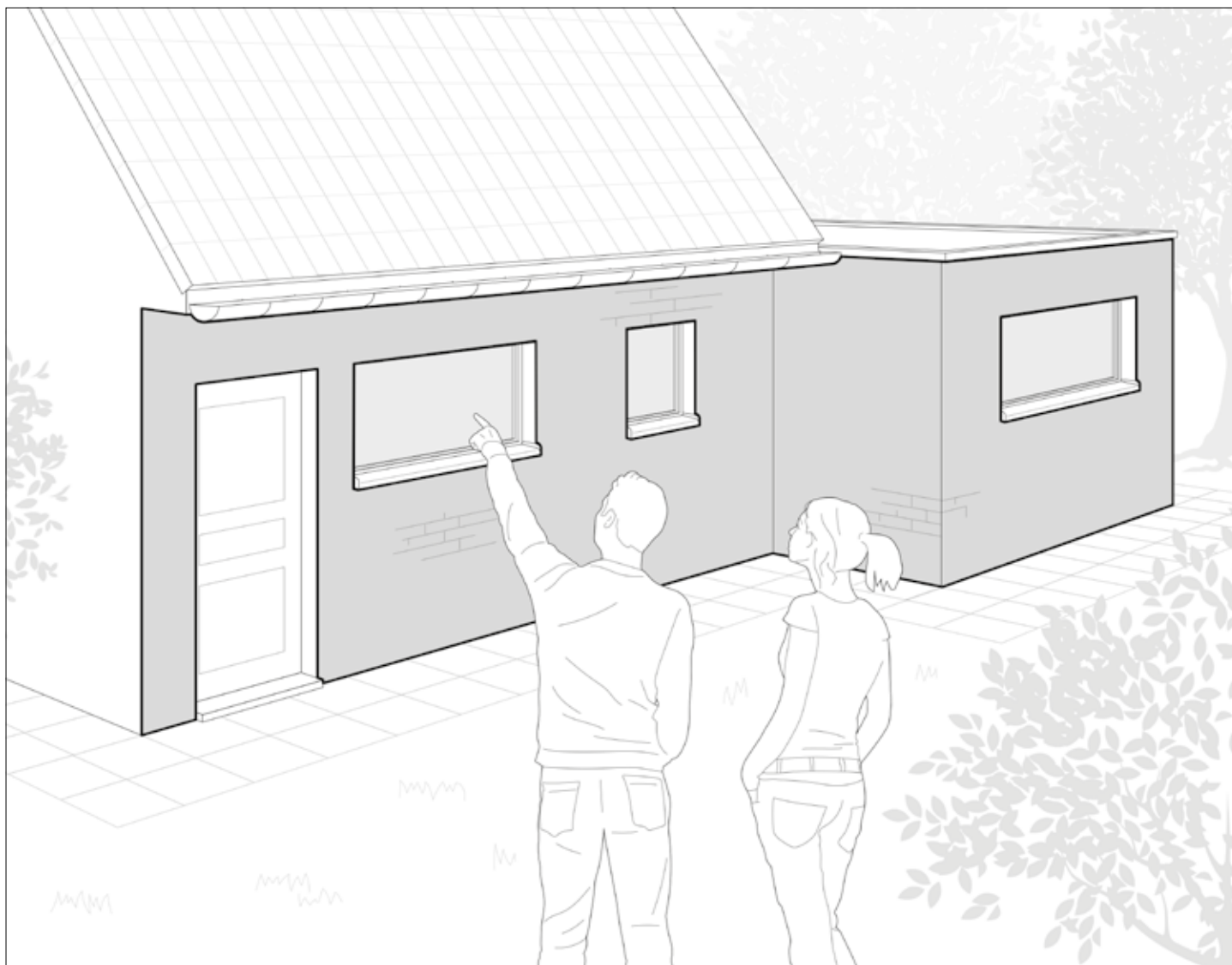

PAMIĘTAJ O BEZPIECZEŃSTWIE

Przed rozpoczęciem montażu upewnij się, że dopływy energii elektrycznej, wody i gazu są odcięte. Skorzystaj z usług wykwalifikowanego specjalisty w celu odcięcia, zabezpieczenia i ponownego przyłączenia dopływu wody, gazu i energii elektrycznej.

POTRZEBNE MATERIAŁY I NARZĘDZIA

Wykonanie pomiarów przed zamówieniem materiałów

1. Narysuj diagram każdej ściany, na której chcesz zamontować elewację. Nie musisz rysować go w skali - po prostu zaznacz na nim wszystkie wymiary, łącznie z drzwiami i oknami.
2. Na podstawie tak przygotowanego diagramu dystrybutor materiałów marki Cedral pomoże Ci obliczyć ilość desek, długość profili i ilość akcesoriów, których potrzebujesz. W przygotowaniu diagramu pomoże Ci rysunek zamieszczony na końcu tej broszury.

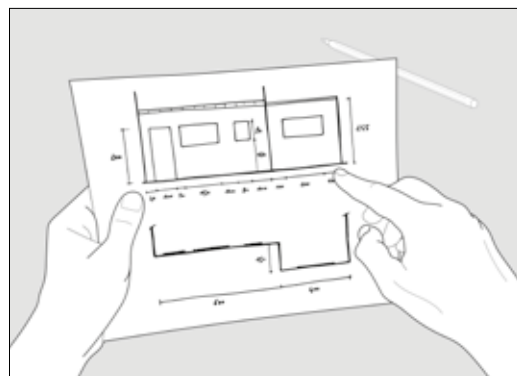

Wymagane narzędzia i akcesoria

Ilość potrzebnych narzędzi uzależniona jest od ilości elewacji Cedral, którą planujesz zamontować. Pamiętaj, by podczas montażu nosić obuwie ochronne, okulary ochronne, ochronniki słuchu, maskę przeciwpyłową, rękawice czy – w razie potrzeby - skorzystać z innego sprzętu bezpieczeństwa.

Narzędzia podstawowe



Ołówek

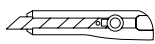

Nóż

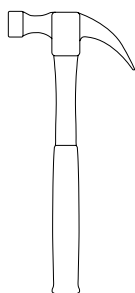

Młotek

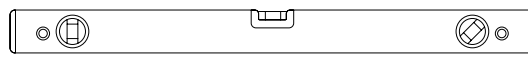

Poziomica

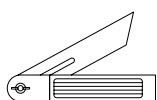

Miernik kątowy
lub skosów



Taśma miernicza

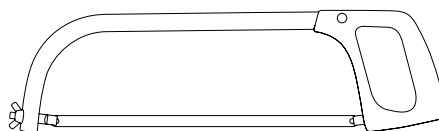

Piła do metalu



Sznurek traserski

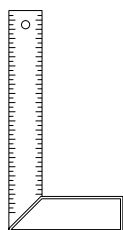

Kątownik

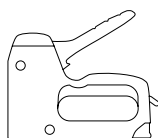

Zszywacz

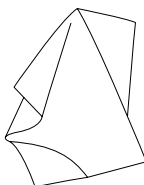

Ściereczka z mikrofibry

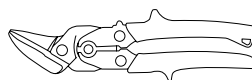

Nożyce do metalu

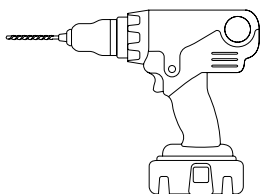

Bezprzewodowa wiertarko-
wkrętarka

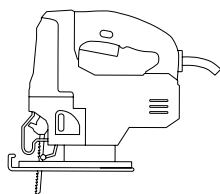

Wyrzynarka z ostrzem
do cementu włóknistego

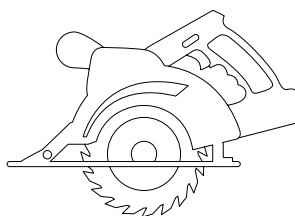

Ręczna piła tarczowa z ostrzem
diamentowym

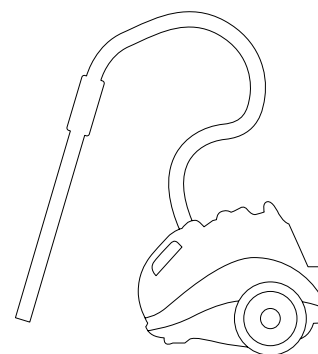

System ekstrakcji próżniowej z
odpowiednim filtrem pyłowym

Narzędzia dodatkowe

Jeśli powierzchnia miejsca pracy jest większa, przydatne mogą być poniższe narzędzia:

Opcjonalne

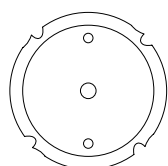

Piła Cedral

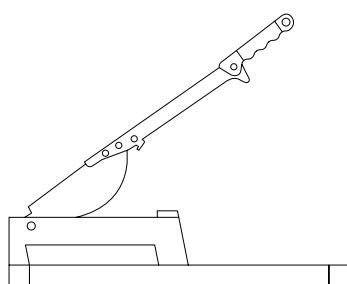

Gilotyna do cięcia włókno-cementu

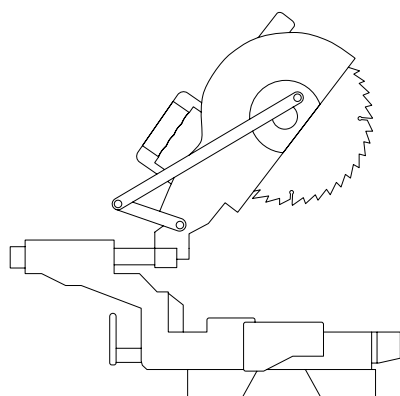

Piła ukosowa

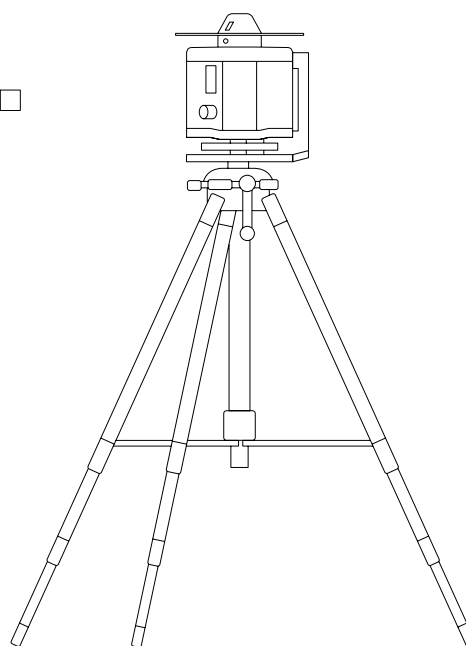

Poziomnica laserowa



WARTO WIEDZIEĆ!

Cegły, tynk, beton itd. - ze względu na to, że występuje wiele rodzajów ścian, sprzęt mocujący podkonstrukcje, nie znajduje się w asortymencie marki Cedral. Większość sklepów z artykułami metalowymi lub budowlanymi posiada odpowiedni sprzęt mocujący. Sprzedawcy pomogą Ci wybrać sprzęt najbardziej odpowiedni do rodzaju Twoich ścian.

I

PRZYGOTOWANIE ŚCIAN

Gdy z elewacji usunięte zostaną wszystkie przeszkody, możesz zająć się przygotowaniem ścian. Upewnij się, że ściany i mocowania, których będziesz używać są odpowiednie do podpierania podkonstrukcji i elewacji Cedral Click. Jest to konieczne, by poprawnie wykonać kolejne kroki.

Zaznacz podkonstrukcję

Narysuj układ podkonstrukcji bezpośrednio na ścianie. Zaczniij od narysowania poziomej linii bazowej i poziomych łąt, ewentualnie również miejsc, w których przymocowane zostaną pionowe łąty konstrukcji. Pamiętaj, by dorysować dodatkowe pionowe łąty w miejscach późniejszego montażu innych elementów na elewacji (zawiasy, donice itp.).

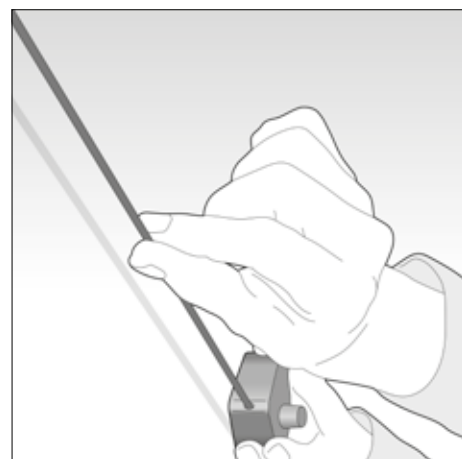
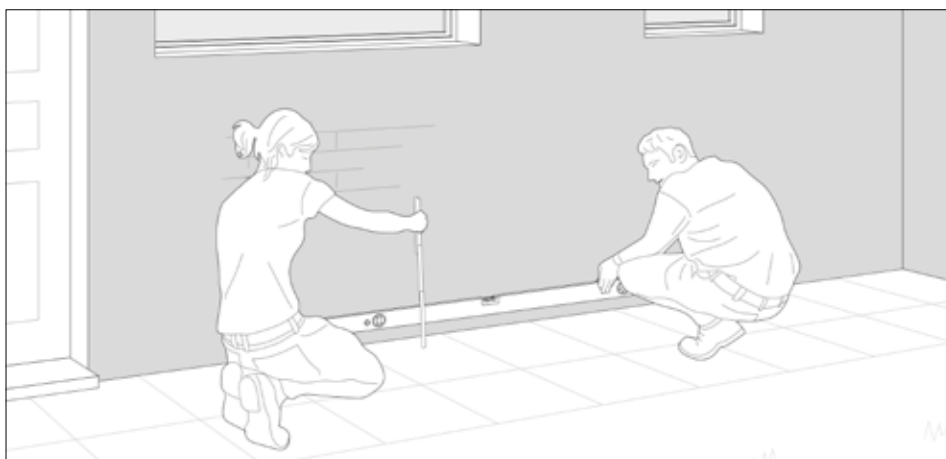

W celu narysowania linii bazowej należy odmierzyć co najmniej 15 cm powyżej najwyższego punktu podłoża; zaznacz to miejsce na ścianie, a następnie narysuj kredą prostą linię bazową przez elewację; upewnij się, że linia jest równa.

Użyj sznurka traserskiego do podzielenia ściany na równe części, wynoszące maksymalnie 60 cm.

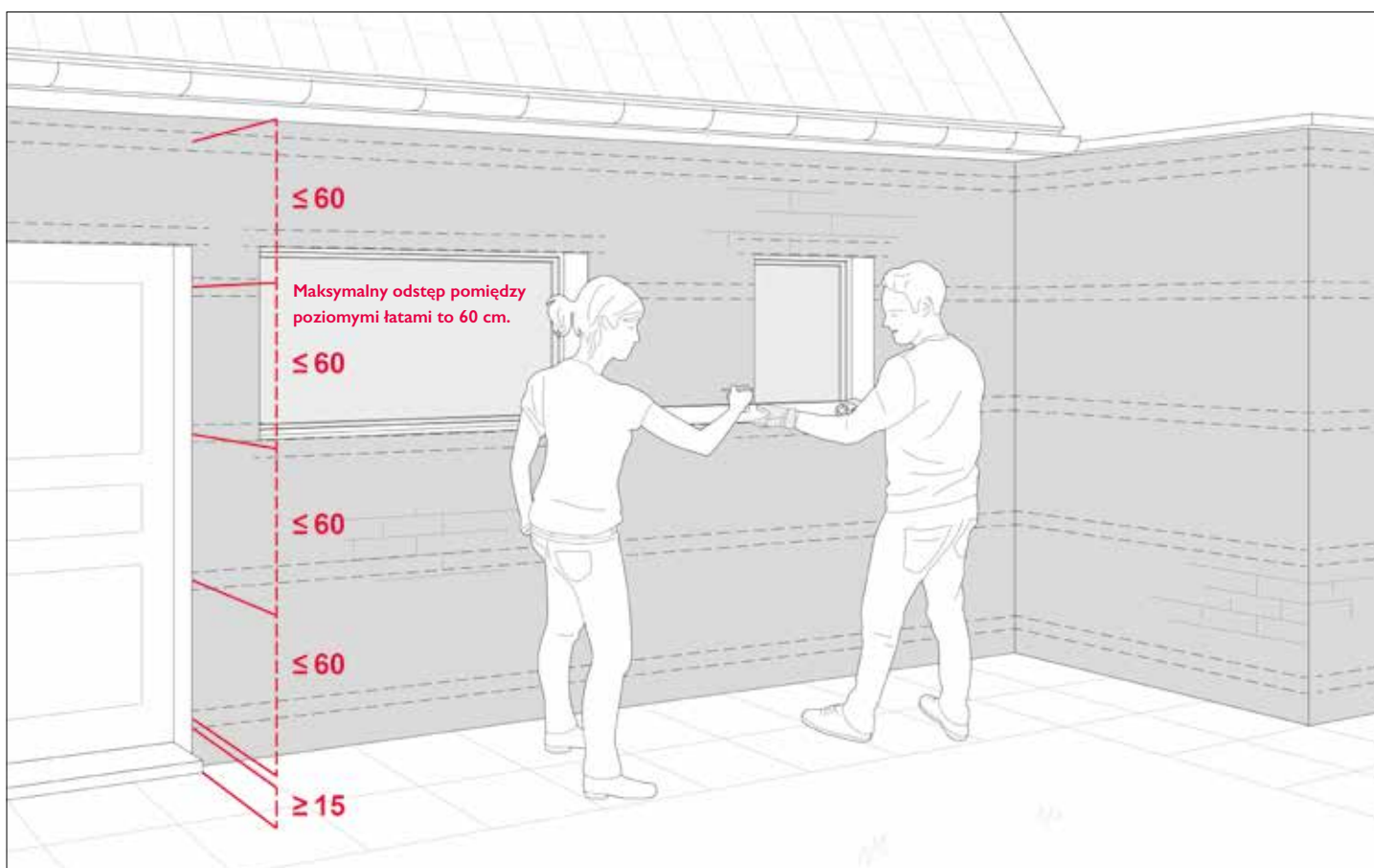

2

MONTAŻ ŁAT POZIOMYCH

Elewacja Cedral może być zawieszona bezpośrednio na podkonstrukcji systemu montażowego Cedral. Na naszym przykładzie poniżej, podkonstrukcja jest kombinacją łat poziomych i pionowych. Jest łatwa w montażu i zapewnia miejsce na izolację. Niezwykle ważne jest upewnienie się, że podkonstrukcja jest prosta i równa, a także zabezpieczona wkrętami odpowiednimi dla danego typu ściany.

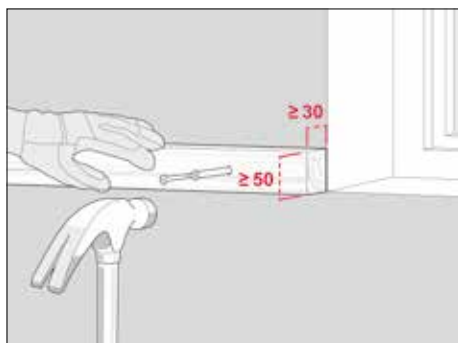

Przymocuj łąty do ściany używając odpowiednich materiałów mocujących.

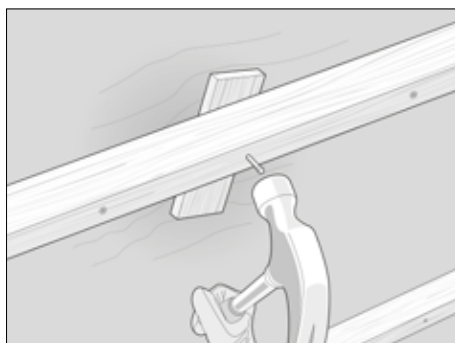

Jeśli ściana jest nierówna, użyj podkładek między ścianą a łątą, by mieć pewność, że łąta jest odpowiednio wypoziomowana.



Przymocuj izolację naprzemiennie - pomiędzy poziomymi łątami; powinna być zrównana z drewnem. Unikaj pozostawienia ewentualnych luk.

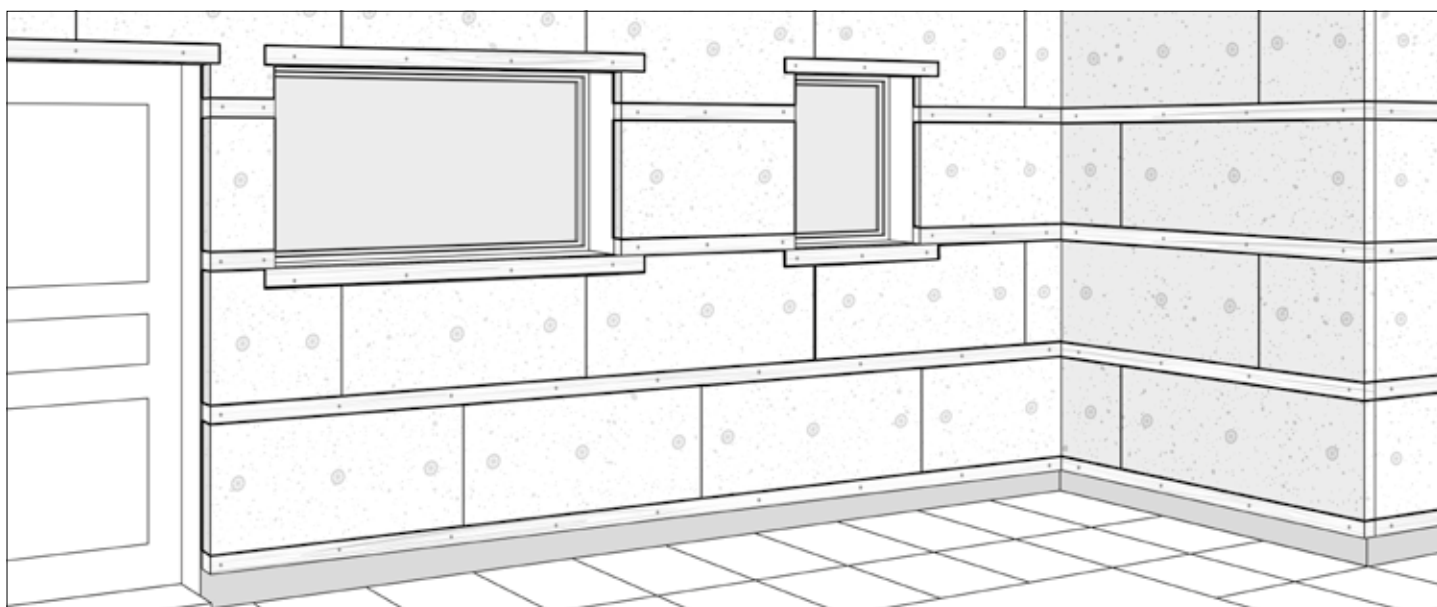

Przymocuj izolację używając odpowiednich mocowań. Upewnij się, że izolacja ściśle przylega do ściany i nie ma żadnych przerw.



WSKAZÓWKA DOTYCZĄCA MONTAŻU

W przypadku niektórych zastosowań, dostępne są inne rozwiązania, które ułatwią montaż:

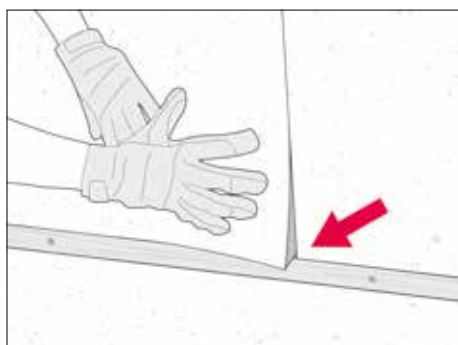

Przy użyciu łat poziomych, jak wyjaśniono powyżej, wielkość łąty poziomej określa grubość izolacji.



W przypadku, gdy potrzebna jest większa ilość izolacji lub ściana jest bardzo nierówna, można zastosować regulowane wsporniki. O szczegóły pytaj sprzedawcę.



Jeśli ściana jest płaska i izolacja nie jest potrzebna, poziome łąty również nie są potrzebne (patrz: następny krok).

3 MONTAŻ ŁAT PIONOWYCH

Teraz można przejść do kolejnego kroku, tj. montażu pionowych łąt, do których przymocujesz elewację Cedral. Aby to zrobić, podziel ścianę na równe, pionowe części o szerokości nieprzekraczającej 60 cm - na tak przymocowane miejsca przymocujesz łąty. W przypadku obszarów narażonych na silne podmuchy wiatru, zaleca się zmniejszenie odstępów pomiędzy pionowymi łątami. W celu uzyskania niezbędnych informacji i wytycznych obowiązujących dla danego obszaru, skontaktuj się z dystrybutorem marki Cedral.

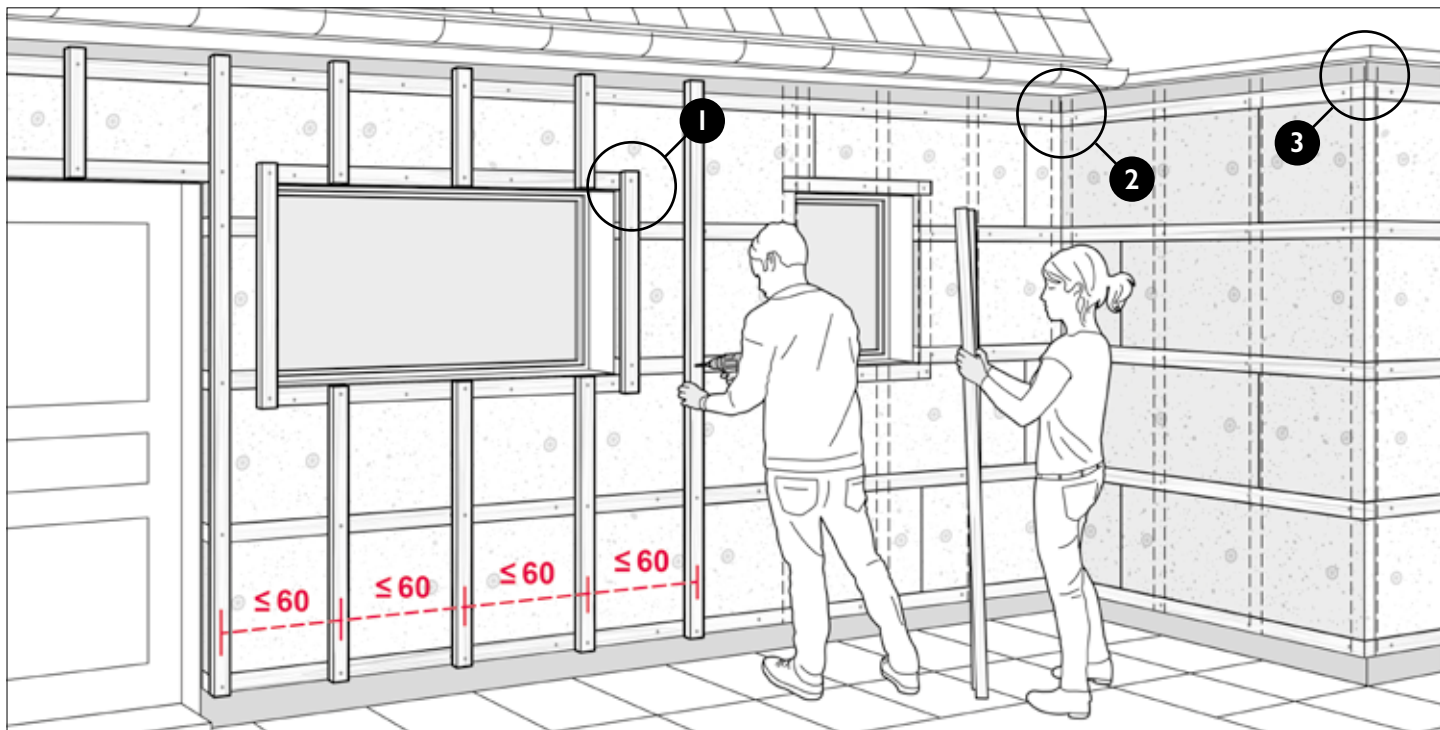

Teraz przymocuj łąty pionowe do wsporników; zacznij od zewnętrznej krawędzi ściany i kieruj się do wewnątrz.

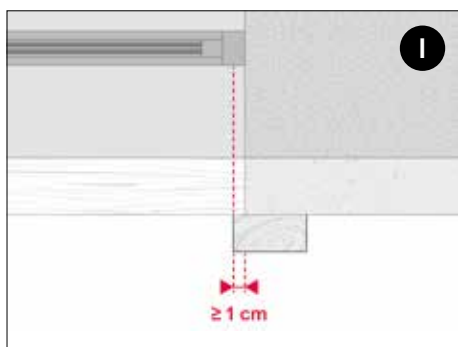

Łąty muszą na siebie zachodzić na ościeżach okien i drzwi na szerokość przynajmniej 1 cm, w zależności od ramy okna i izolacji.

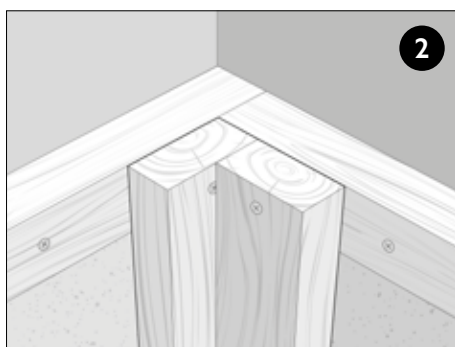

Upewnij się, że łąty stykają się na rogach, ponieważ będą podtrzymywać profile, które zainstalujesz w kolejnych krokach.

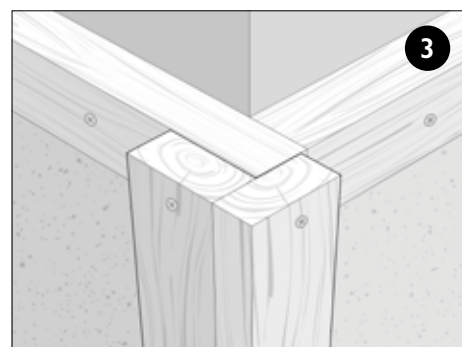

Zabezpiecz wszystkie łąty od góry do dołu za pomocą plastikowej taśmy (PE lub EPDM).



Zmierz parapety: muszą być na tyle szerokie, aby zmieścić elewację Cedral, szczelinę i łąty; pamiętaj, że będą wystawały przynajmniej 40 mm.



Zamów parapet u sprzedawcy.

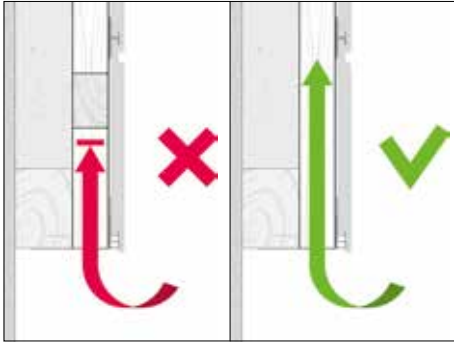

Po zainstalowaniu łaty pionowych jeszcze raz upewnij się, że powietrze dopływa wszędzie bez przeszkód.

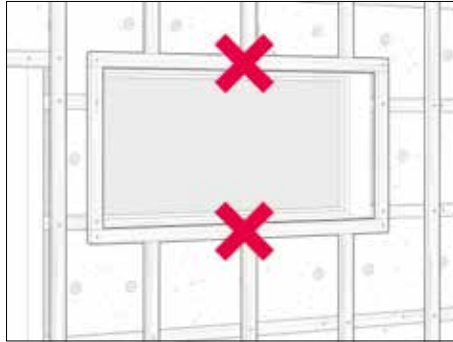

Sprawdź zwłaszcza okna i drzwi, by upewnić się, że łaty pionowe znajdują się na łatach poziomych w każdym miejscu.

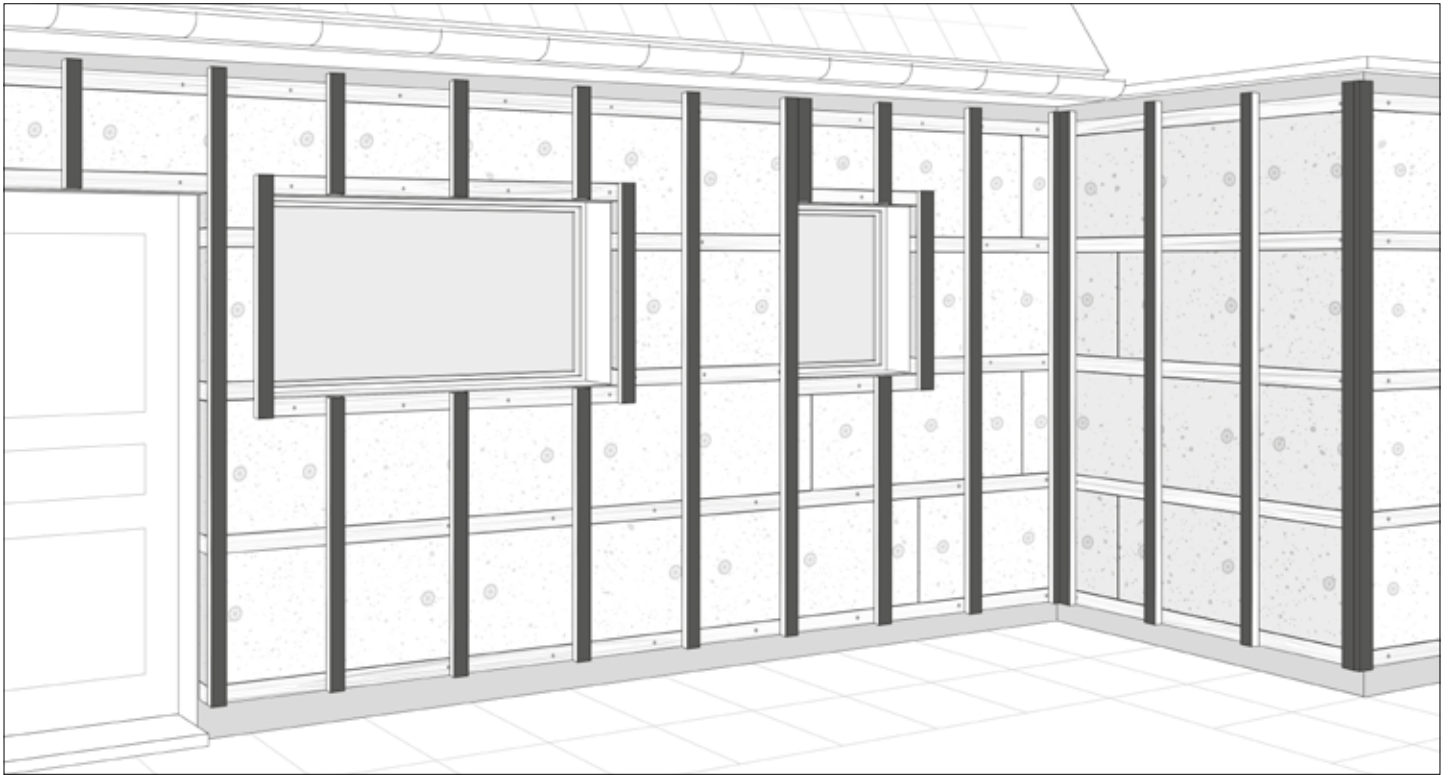
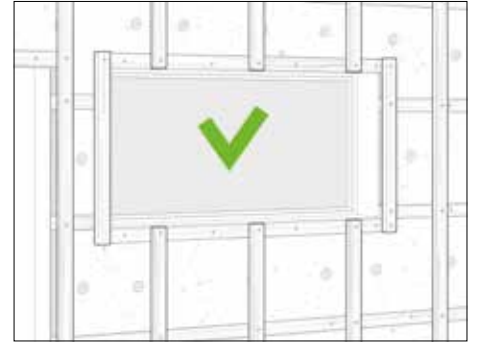

Czas na przerwę! Po zamontowaniu ramy wspierającej, możesz przejść do następnych kroków i kolejnych etapów montażu.

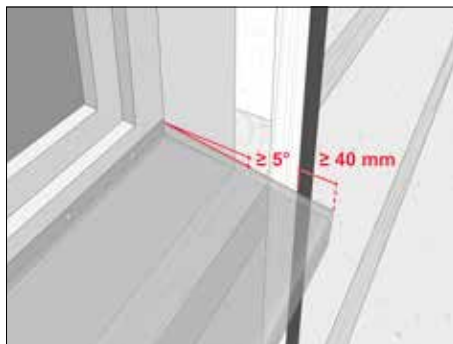
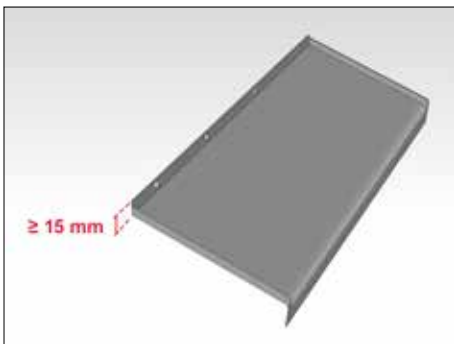

W celu uzyskania pożądanego efektu, upewnij się, że spadek parapetu wynosi co najmniej 5° , brzozy parapetu są podwyższone przynajmniej o 15 mm z każdej strony, a z przodu znajduje się okapnik. Parapet musi być również na tyle głęboki, by zmieścić szczelinę i łaty, musi też wystawać przynajmniej o 40 mm.

4

MONTAŻ PROFILI

W systemie montażowym Cedral dostępny jest szeroki zakres profili. Ułatwiają one montaż w trudnych miejscach, takich jak rogi, ościeże okienne itp. Profile można przyciąć piłką lub nożycami do metalu i przymocować do drewnianych łat za pomocą wkrętów. Pamiętaj o odpowiedniej kolejności: najpierw zamontuj profil wentylacyjny, a dopiero potem profile narożne i profil startowy. Profile decydują o wyglądzie Twojej elewacji, więc sprawdzaj je regularnie używając poziomicy, by mieć pewność, że są równe! Na rysunkach poniżej znajdują się litery, które odnoszą się do listy elementów wymienionych na końcu broszury.

4.1 Montaż profili wentylacyjnych

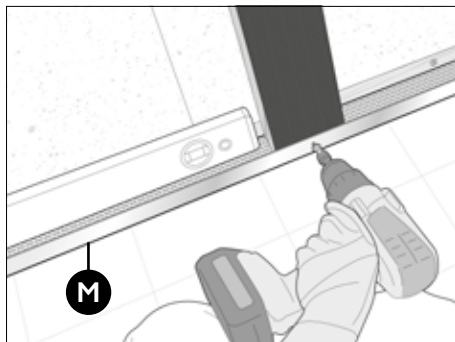
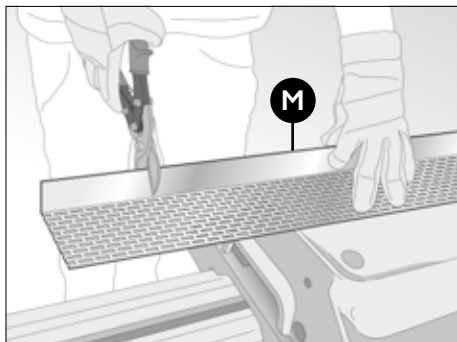

Aby ochronić elewację przed myszami, ptakami itd., zainstaluj profile wentylacyjne w dolnej części elewacji oraz nad oknami i drzwiami. Upewnij się, że każdy otwór, który jest szerszy niż 25 mm jest odpowiednio zabezpieczony.

Jeśli zajdzie taka potrzeba, użyj łat pionowych do zamontowania wentylacji lub profilu wyciętego w taki sposób, by pasował do boku łaty.

4.2 Montaż pionowych i poziomych profili narożnych

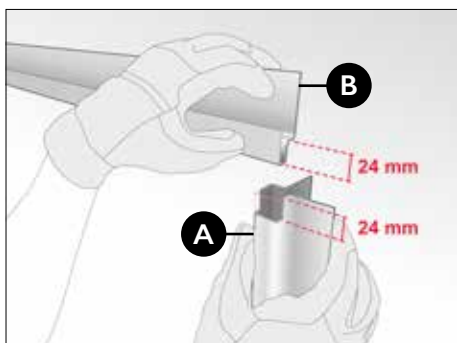

By wykończenie było estetyczne, przytnij rogi i profil nadproża w górnej części drzwi. Nie instaluj jeszcze profili okiennych. Te zostaną przycięte później.

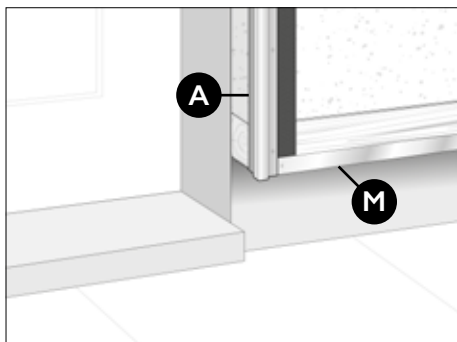

Upewnij się, że dół profilu narożnego jest równy z profilem wentylacyjnym.

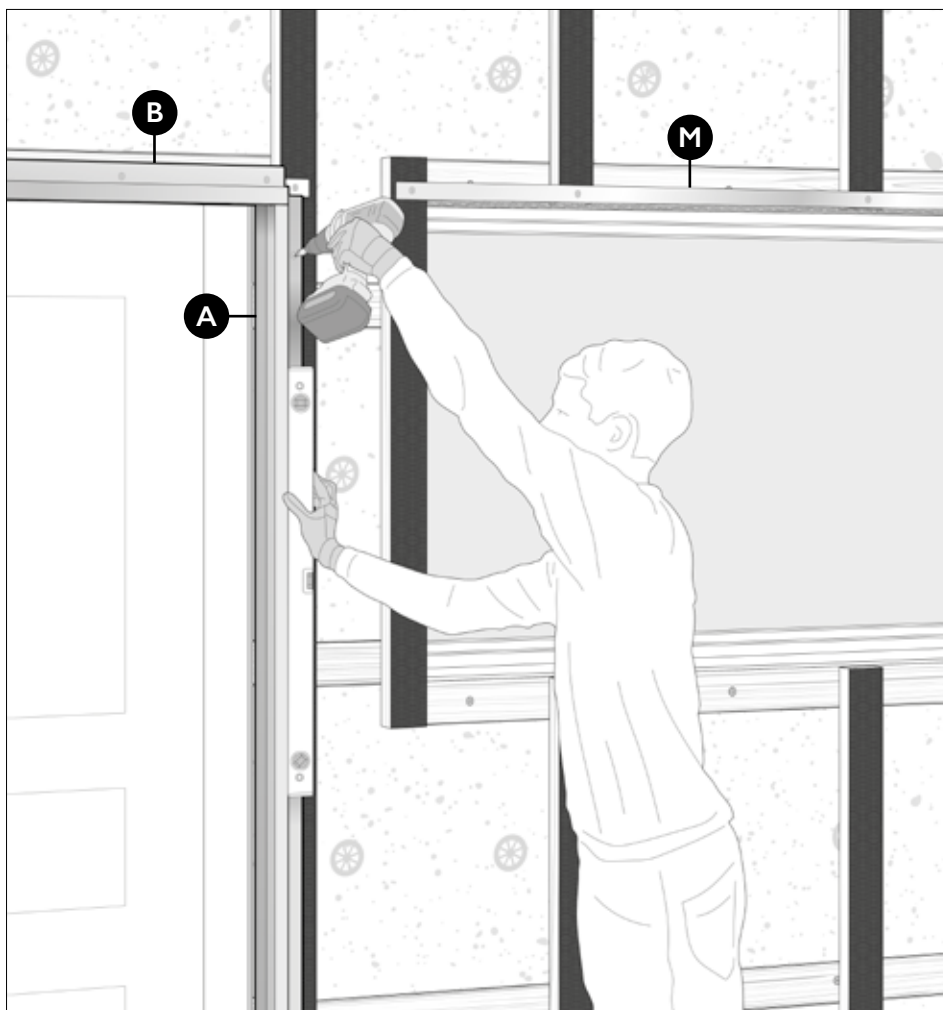

! PAMIĘTAJ O BEZPIECZEŃSTWIE

Krawędzie profili mogą być ostre. Załóż rękawice!

Teraz przymocuj wewnętrzny i zewnętrzny profil narożny do łat. Użyj do tego celu wkrętów z łbem płaskim.

4.3 Montaż profilu startowego

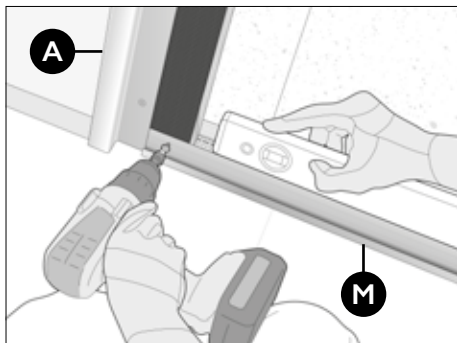

Zamontuj profil startowy w poprzek dolnej części elewacji na równej wysokości. Bardzo ważne jest, by profil startowy był doskonale wypoziomowany.

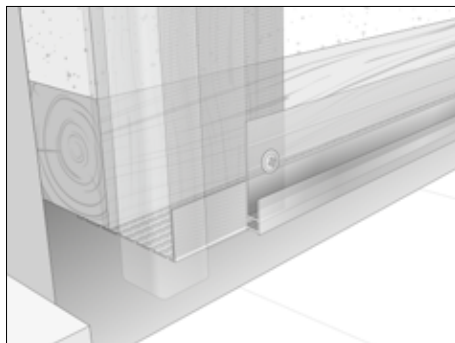

Profil startowy zamontowany jest nad profilem wentylacyjnym i obok profilu narożnego.



Gratulacje!

Zamontowanie łąt pionowych i umieszczenie profili było ostatnim krokiem przygotowania elewacji!

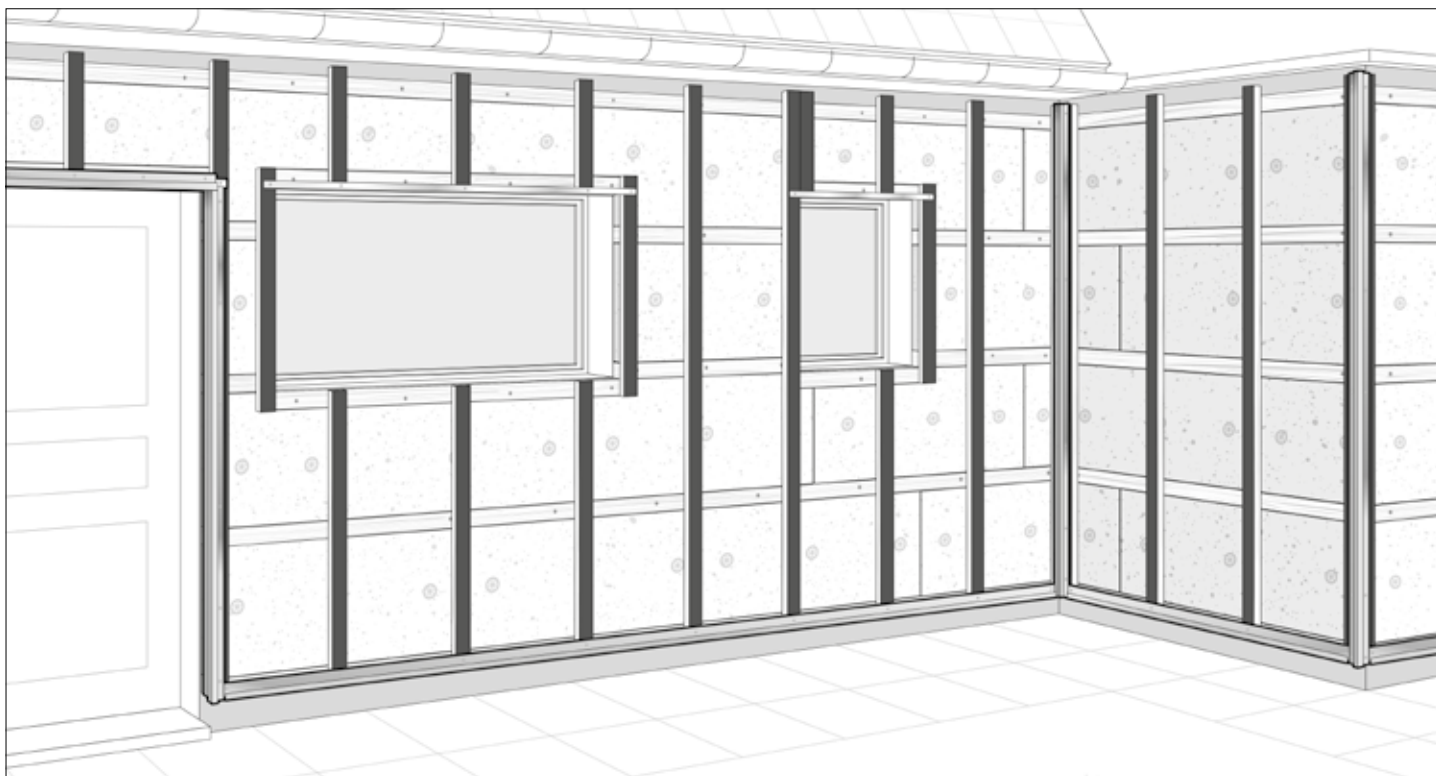

Przed montażem elewacji Cedral, sprawdź dokładnie, czy profil startowy jest równy, a także - czy zaczyna się na tej samej wysokości w każdym miejscu. Sprawdź również bardzo dokładnie, czy pionowy przepływ powietrza odbywa się bez przeszkód.

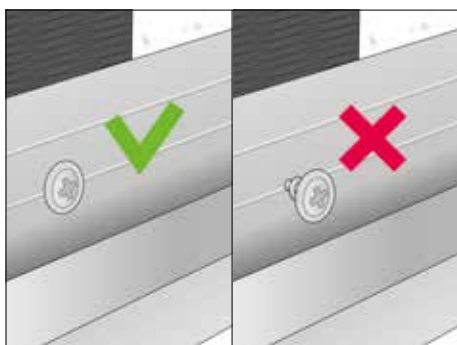

Przymocuj profil wkrętami ze stali nierdzewnej. Upewnij się, czy wszystkie wkręty na powierzchni profilu stanowią jedną płaszczyznę.

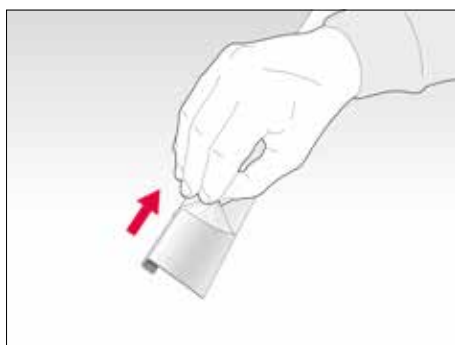

Przed montażem zdejmij folię ochronną z profili. Strzałki na folii ochronnej nie są istotne przy montażu elewacji Cedral.



Użyj oryginalnych profili Cedral, które gwarantują wysoką jakość oraz trwałość farby.

5

MONTAŻ ELEWACJI CEDRAL CLICK

Teraz nadszedł czas, aby wykończyć elewację. Zacznij montaż w dolnym rogu budynku i zamontuj pierwszą deskę, przymocowując ją do każdej łąty klipsami Click i wkrętem. Obok pierwszej deski Cedral umieść kolejne deski do momentu, aż skończysz pierwszy rząd. Fragment deski, który został odcięty przy montażu pierwszego rzędu może zostać wykorzystany jako element startowy drugiego rzędu pod warunkiem, że złącza desek stykają się na pionowej łącie. Układaj następne rzędy w górę, mocując deski naprzemiennie z przesunięciem, aż dojdiesz do drzwi lub okien.

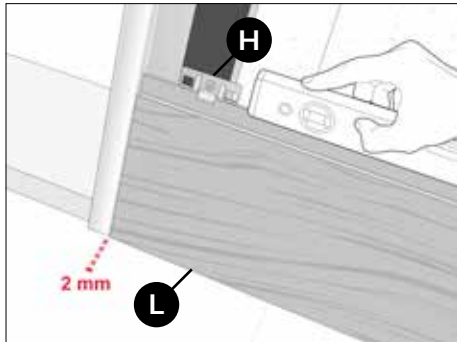

Umieść pierwszą deskę na profilu startowym, zachowując odstęp 2 mm. Dopasuj dół deski do profilu. Wsuń klips Cedral Click przy desce. Na każdą łątę potrzebny jest jeden klips.

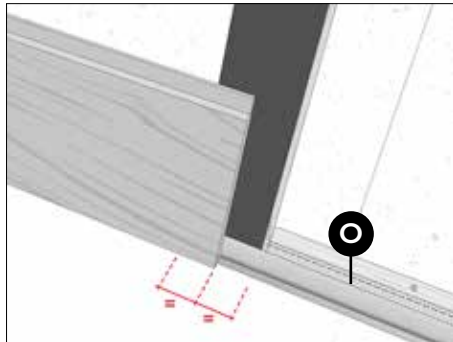

Upewnij się, że każda deska jest dopasowana do środka łąty pionowej.

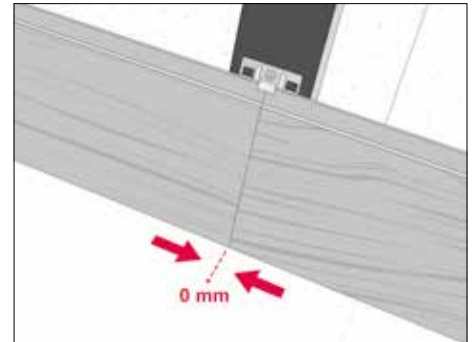

Zamontuj następną deskę. Umieść sąsiadujące ze sobą deski w taki sposób, żeby ich końce się stykały (bez odstępu). Pamiętaj, że deski zawsze powinny dotykać odpowiedniej łąty wspierającej.

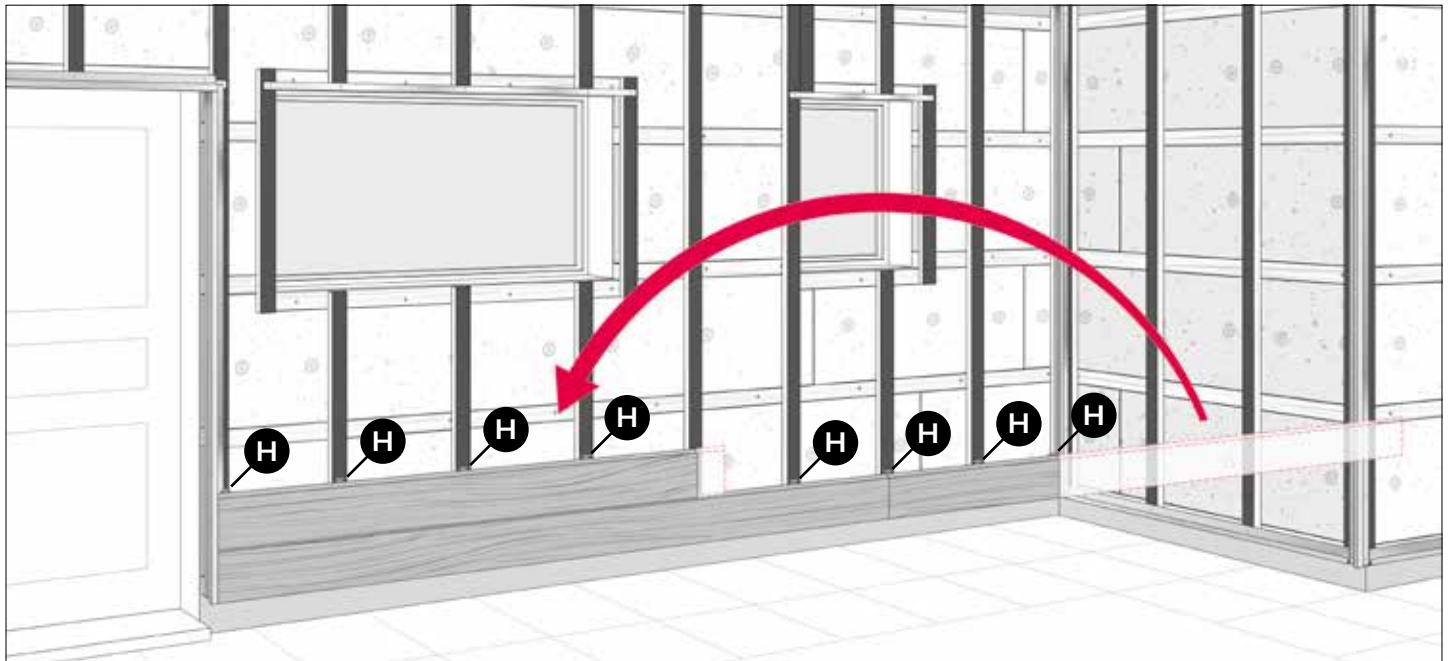

Ogranicz ilość resztek do minimum, przycinając pozostałe kawałki desek na długość, która pozwala na zamontowanie ich na łącie. Przymocuj deski na łątach klipsami i wkrętami.

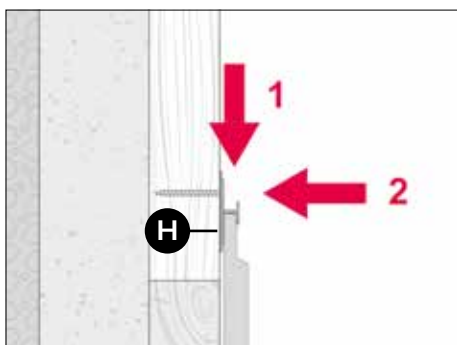

Umieść klips nad deską, a następnie dokręć.

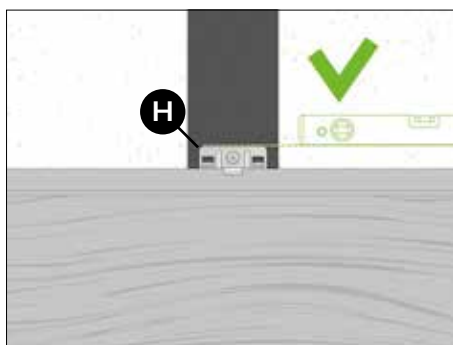

Przykręć klips, używając pasującego wkrętu (wkręty dostarczone są w komplecie z klipsami), aby upewnić się, że klips jest równy i mocno dociśnięty do deski. Jeśli jest taka potrzeba, lekko pochyl wkręt, żeby po zamontowaniu dociskał klips w dół.

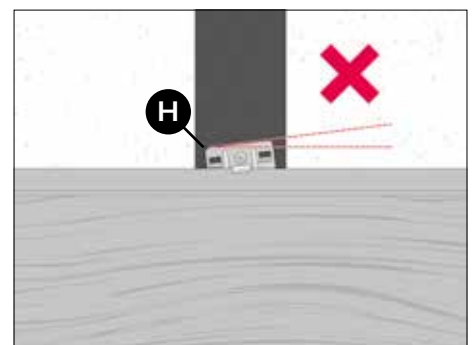

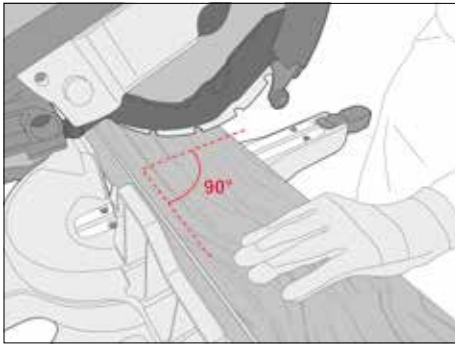

Przytnij element tak, żeby pasował. Upewnij się, że tworzy równy kształt. Załóż odzież ochronną przed cięciem.

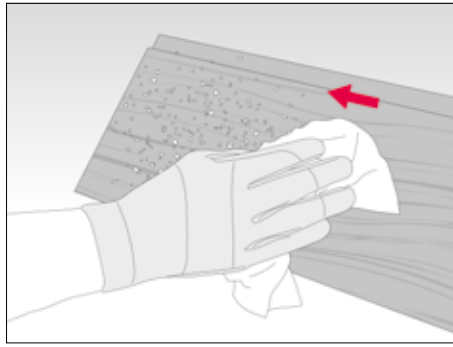

Po cięciu jednym ruchem usuń pył za pomocą ściereczki z mikrofibry, przesuując ją od strony wewnętrznej do zewnętrznej.

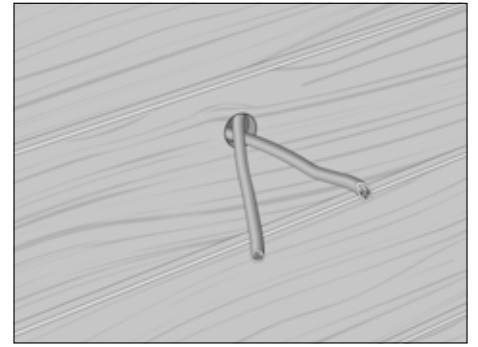

Nadszedł czas na zrobienie otworów na oświetlenie lub inne urządzenia, które będą instalowane później.

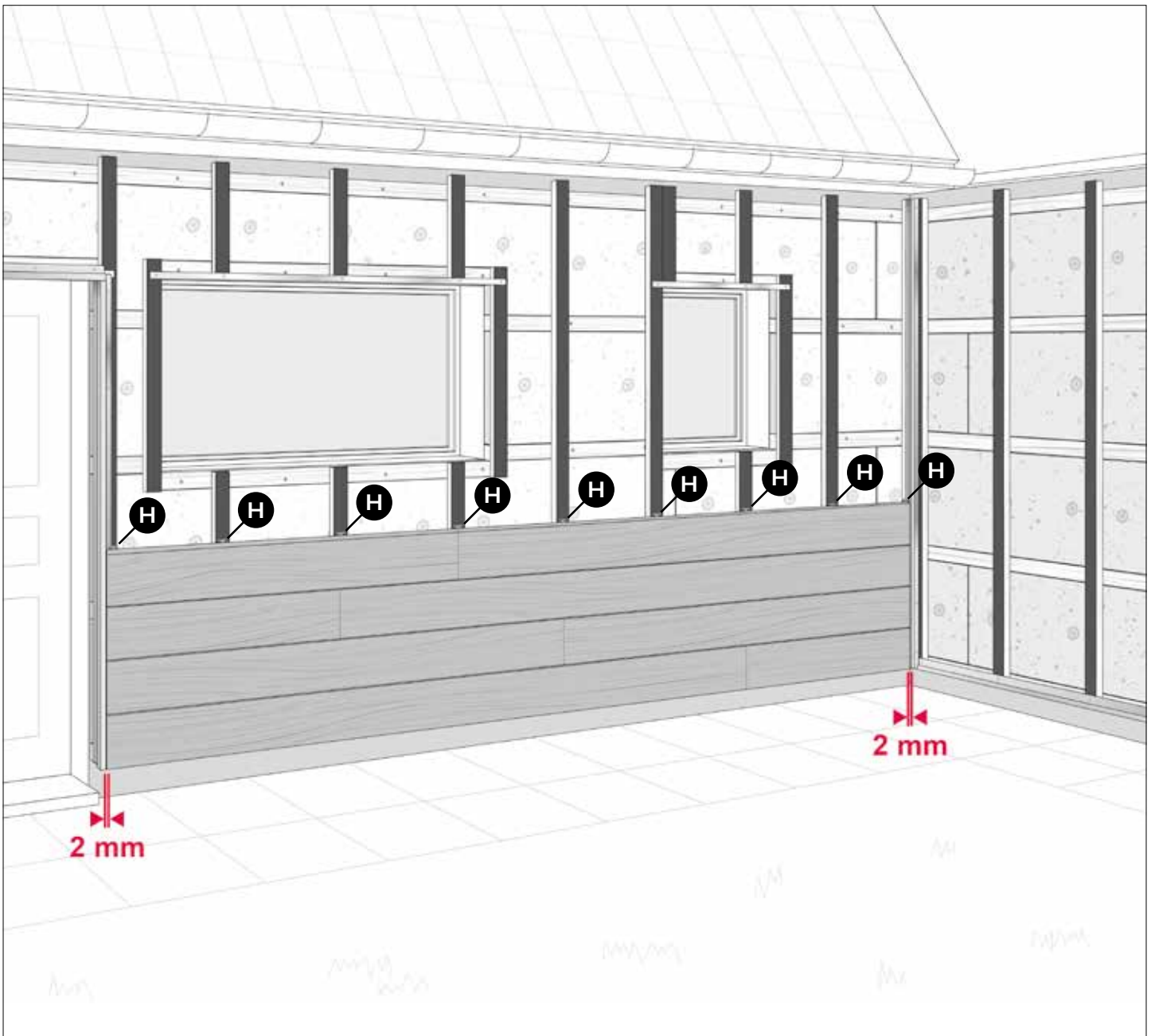

Układaj elementy do samej góry, montując elewację rzędami jeden nad drugim, przykręcając klips do każdej łąty. Upewnij się, że wszystkie pionowe złącza stykają się na łątach. Kontynuuj montaż aż dojdiesz do okna. Następnie postępuj zgodnie z instrukcjami znajdującymi się na kolejnych stronach. Zachowaj odstęp 2 mm obok każdego profilu pionowego.

6 WYKOŃCZENIE OKIEN

Podczas montażu elewacji Cedral w pewnym momencie natrafisz na okno. W tej części wyjaśniamy, jak skutecznie i estetycznie wykonać montaż w takim miejscu.

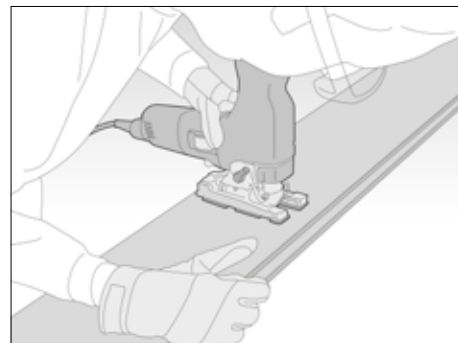

Gdy zamontujesz ostatnią deskę pod oknem, umieść parapet na swoim miejscu (ale nie przymocuj go) i zaznacz jego położenie na następnej desce. Odwróć deskę i zaznacz kontur parapetu na odwrocie. Zachowaj odstęp 10 mm między parapetem a deską. Będzie on potrzebny do wentylacji.

Użyj wyrzynarki do wycięcia otworu zaznaczonego na odwrocie deski w taki sposób, aby mieściły się: okno, parapet i wentylacja.



Zamontuj wyciętą deskę, która powinna pasować do okna i parapetu. Uważaj, by nie uszkodzić krawędzi deski w wyciętym miejscu.

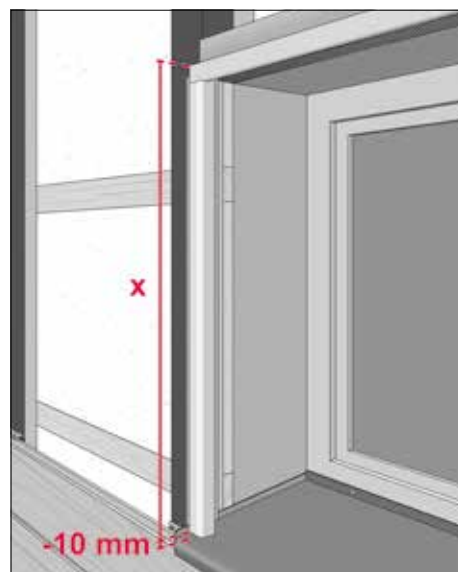
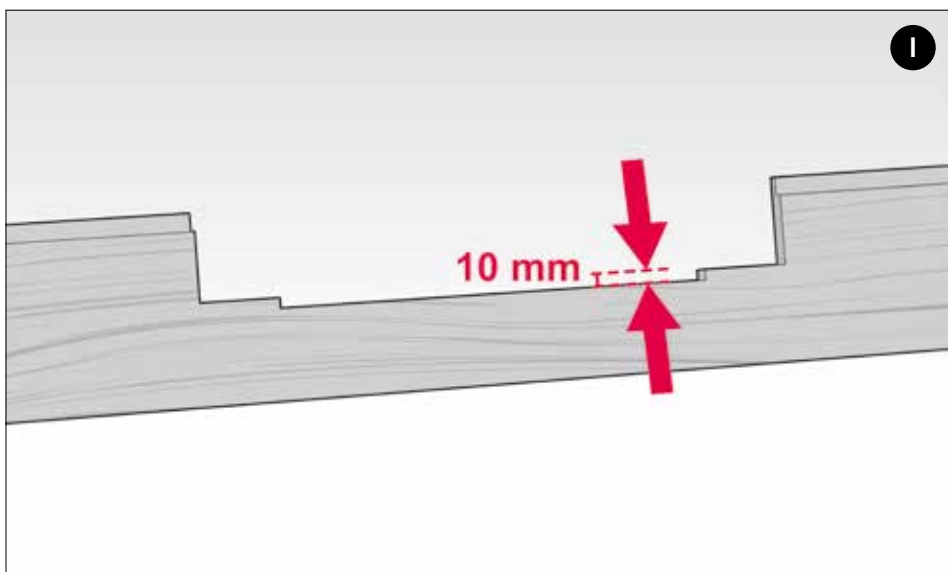

Po umieszczeniu parapetu na właściwym miejscu, możesz określić długość profilu narożnego, zostawiając odstęp (10 mm) od parapetu.

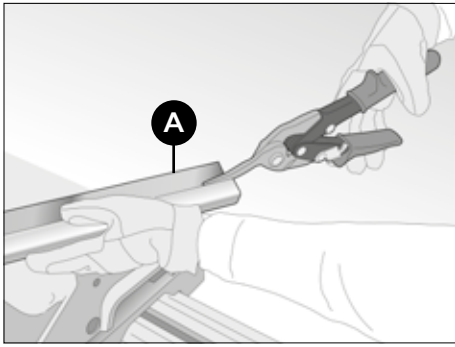

Przytnij zewnętrzny profil na długość i skróć w jego dolnej części tak, by zmieścić parapet.

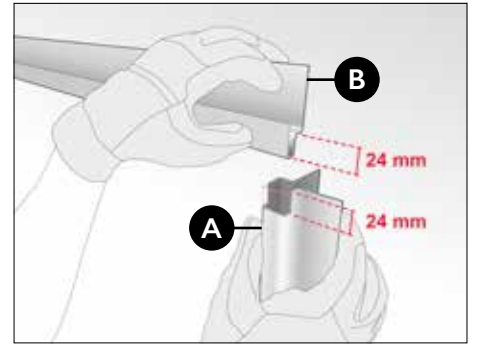
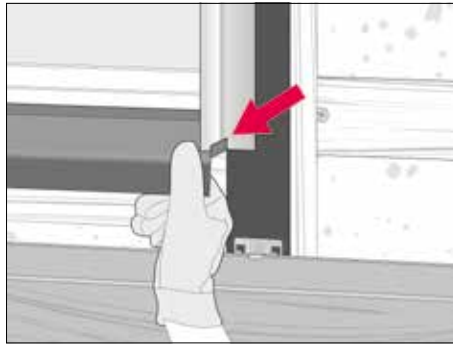

Górną część profilu zewnętrznego przytnij piłą do metalu i dopasuj do profilu nadproża.



Kontynuuj montowanie elementów obok okna. Gdy dojdiesz do górnej deski, zaznacz zarys górnej części okna na tylnej stronie deski i wytnij go wyrzynarką. Upewnij się, że deska u góry okna jest w takiej samej pozycji, jak pozostałe deski w rzędzie, a następnie zabezpiecz ją klipsem.



Górną krawędź ostatniej deski przytnij do odpowiedniej wysokości (w kierunku poprzecznym), zachowując odstęp min. 10 mm na górze elewacji.



Przymocuj deskę na górze, używając widocznych wkrętów.



Teraz wykończ pozostałe elementy elewacji, upewniając się, że deski na każdym rogu stykają się na tej samej wysokości.

7 OSTATNIE SZLIFY

Gdy Twoja elewacja jest prawie gotowa, czas na wykończenie ościeży okna i innych detali.

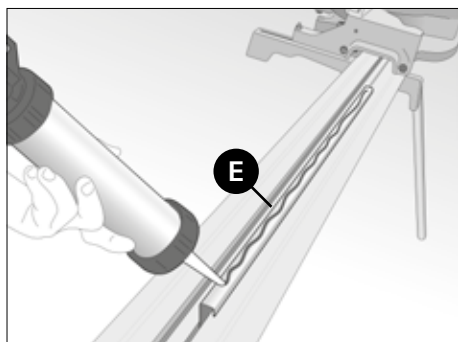

Przyczep odpowiednio przycięty pasek pianki z przodu profilu łączącego, a bok profilu posmaruj klejem poliuretanowym. Przyczep profil (z klejem) do ramy okna, upewnij się, czy znajduje się w jednej linii z profilem narożnym i czy możliwe jest otwieranie okna.

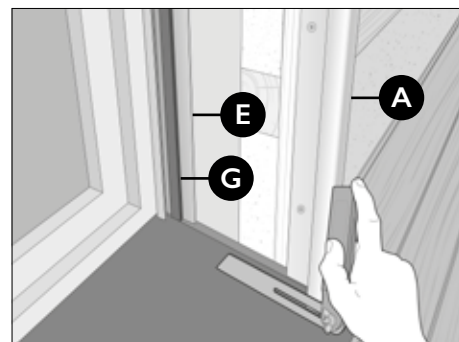
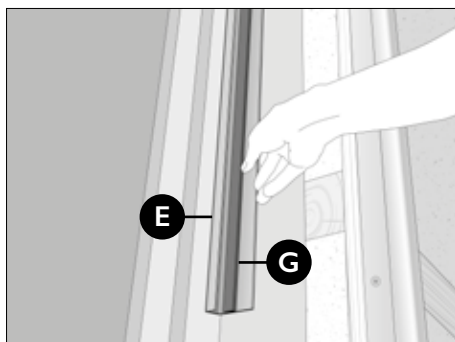

Zmierz kąt parapetu.



Nanieś jego ślad na desce i przytnij. Uwaga: przycinaj deskę na odwrócie. Ten sposób gwarantuje gładką powierzchnię na przedniej stronie ciętej deski

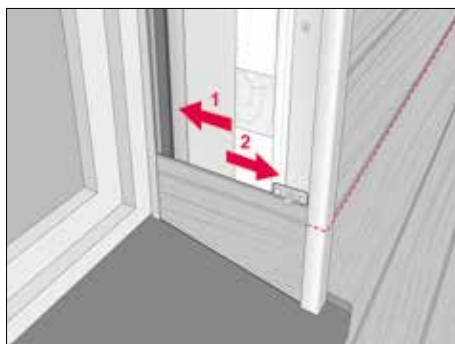

Wsuń (1) deskę do profilu łączącego i przeciągnij w tył (2) do profilu narożnego.



Przemieszczaj się w górę ościeży okna.

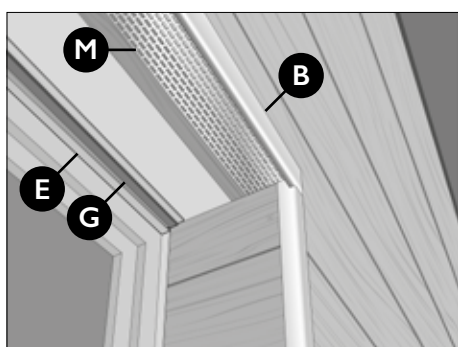

Teraz zmierz, przytnij i zamontuj profil łączący z paskiem pianki na górze ościeży okiennej w taki sposób, jak wyjaśniono powyżej.

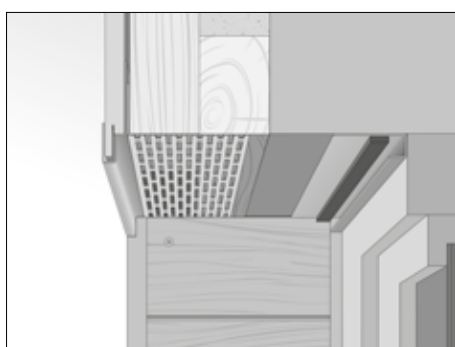

Zmierz głębokość ościeży okiennej, uwzględniając szczelinę wentylacyjną o szerokości 25 mm do profilu łączącego i utnij deskę wzdłuż. Jeśli istnieje taka potrzeba, ze względu na głębokość okna, można użyć kilku elementów.

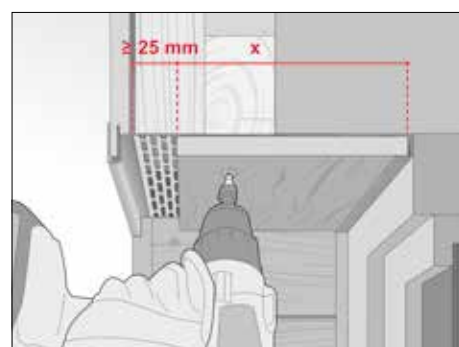

Wsuń deskę do profilu łączącego i przymocuj do łąty poziomej, używając kolorowych wkrętów Cedral.

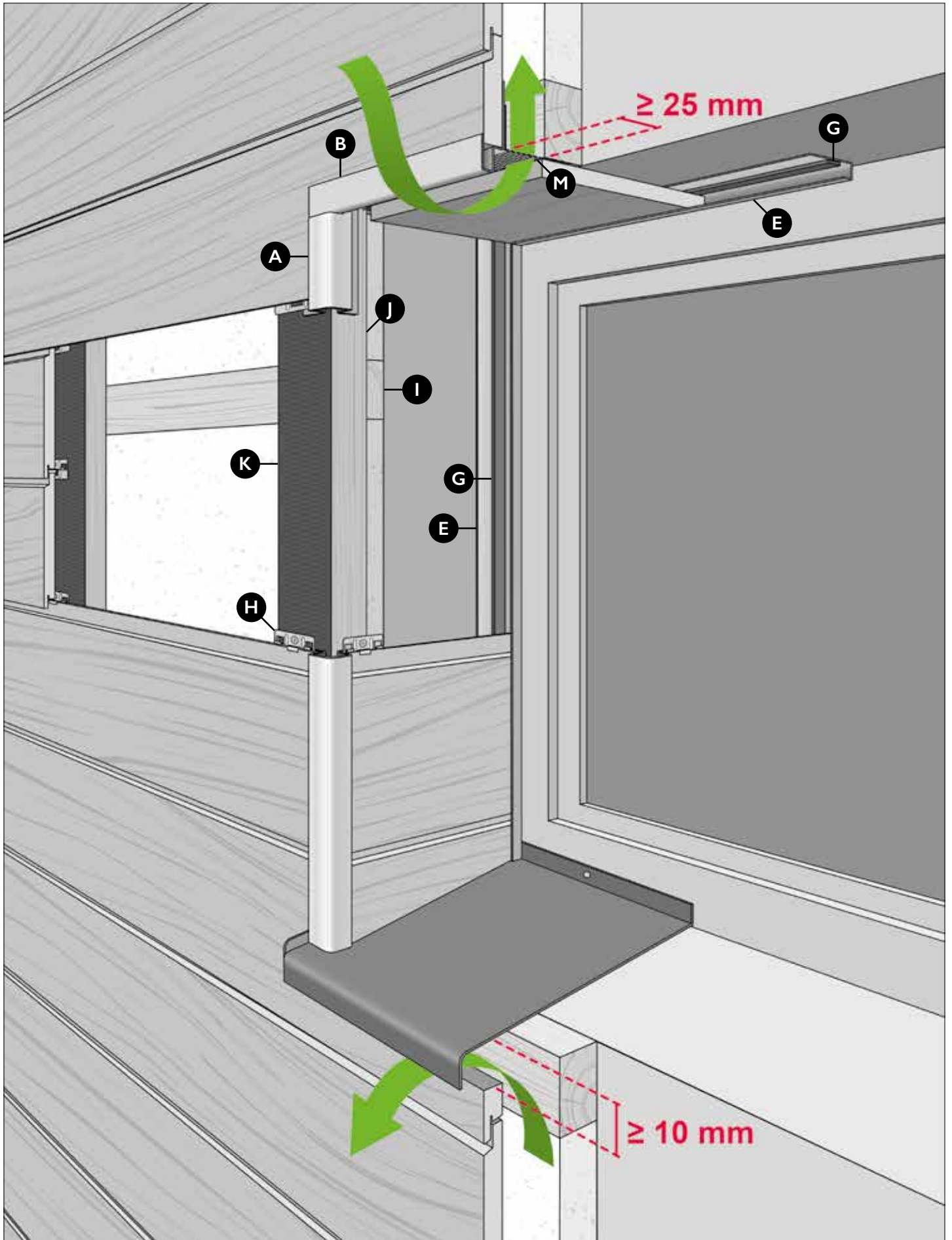

8

WYKOŃCZENIE ELEWACJI



Jeśli masz płaski dach, zamów parapet wykonany na miarę, który zapewni odpowiednią wentylację i osłonę.



Użyj profilu aluminiowego lub desek Cedral, aby zakryć szczeliny i deski wzdłuż boków.

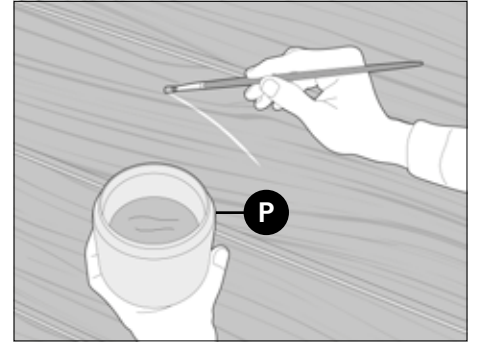

Dla estetycznego wykończenia użyj farby retuszującej, aby poprawić wszelkie uszkodzenia powstałe podczas montażu. Dla najlepszego efektu delikatnie zanurz pędzel i rozprowadź j farbę po deskach.

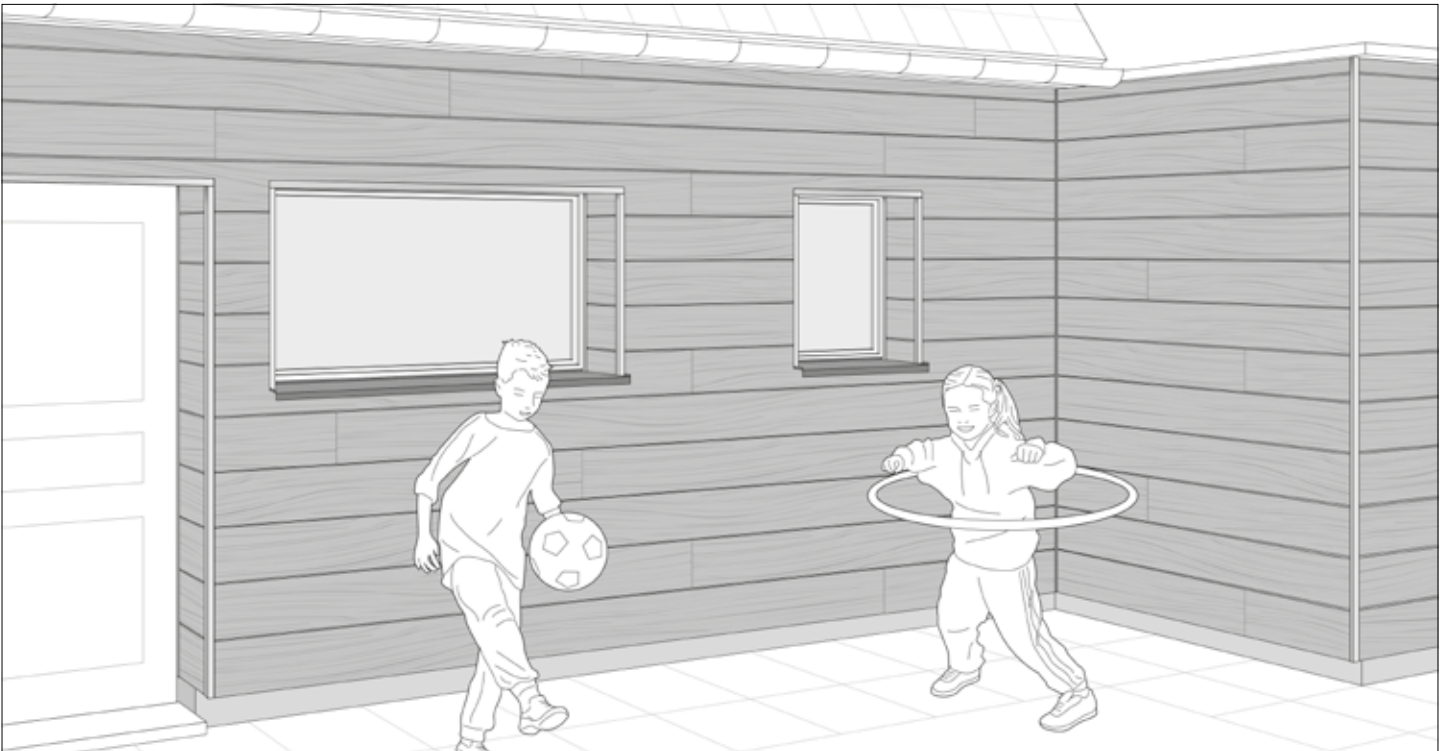

Gotowe! Usiądź i podziwiał swoją nową elewację. Jeśli będziesz przestrzegać naszych porad, Twoja elewacja zachowa doskonały wygląd przez długie lata!



PORADY



Deski można czyścić wodą, łagodnym detergentem i gąbką.

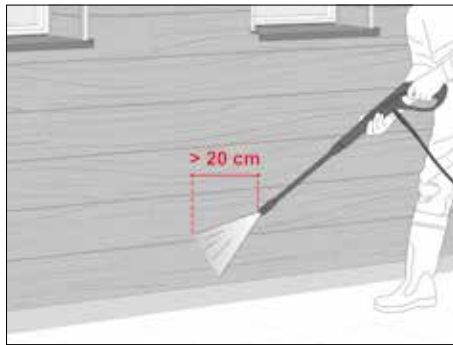

W przypadku większych zabrudzeń można użyć myjki ciśnieniowej o maksymalnym ciśnieniu 80 barów. Należy przy tym pamiętać o zachowaniu odległości przynajmniej 20 cm od elewacji. Strumień wody powinien być płaski i szeroki; natrysk wypuszczany przez obrotowe dysze nie jest odpowiedni.

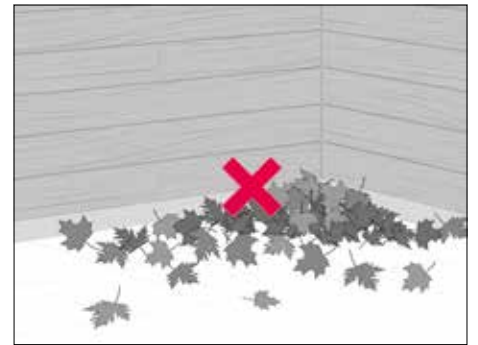

Upewnij się, że otwór wentylacyjny zawsze jest odsłonięty; należy usuwać nagromadzone liście, śnieg i/ lub ziemię.

9 MONTAŻ PIONOWY

Możliwy jest także montaż pionowy desek Cedral Click. Jeśli zdecydujesz się na taki sposób montażu, postępuj zgodnie z poniższymi instrukcjami:



Zamontuj kolejną warstwę łąt poziomych na łątach pionowych.

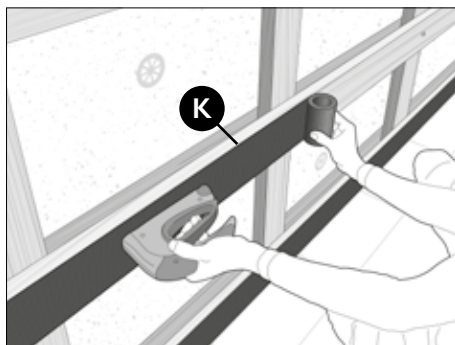

Przyczep plastikową taśmę (PE lub EPDM) na górnej części drewnianych łąt.

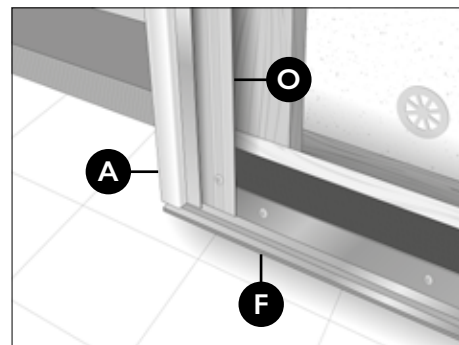

Zamontuj profil wspierający poziomo, a profil startowy zamontuj pionowo, na zatrzask.

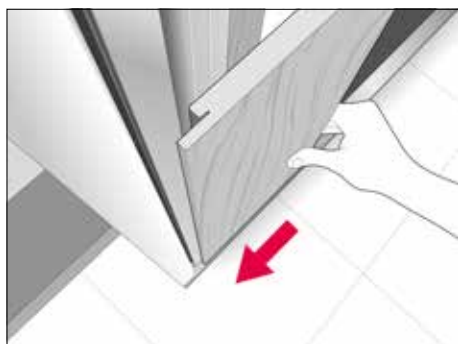

Zamontuj pierwszą deskę.

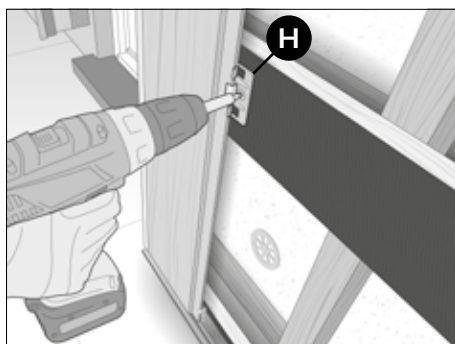

Przymocuj deskę klipssem do każdej łąty.

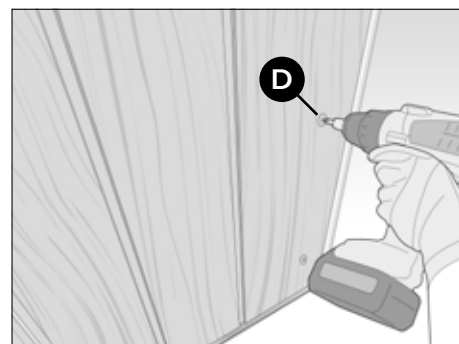

Dodawaj deski do samego końca i przymocuj ostatnią deskę kolorowymi wkrętami Cedral.

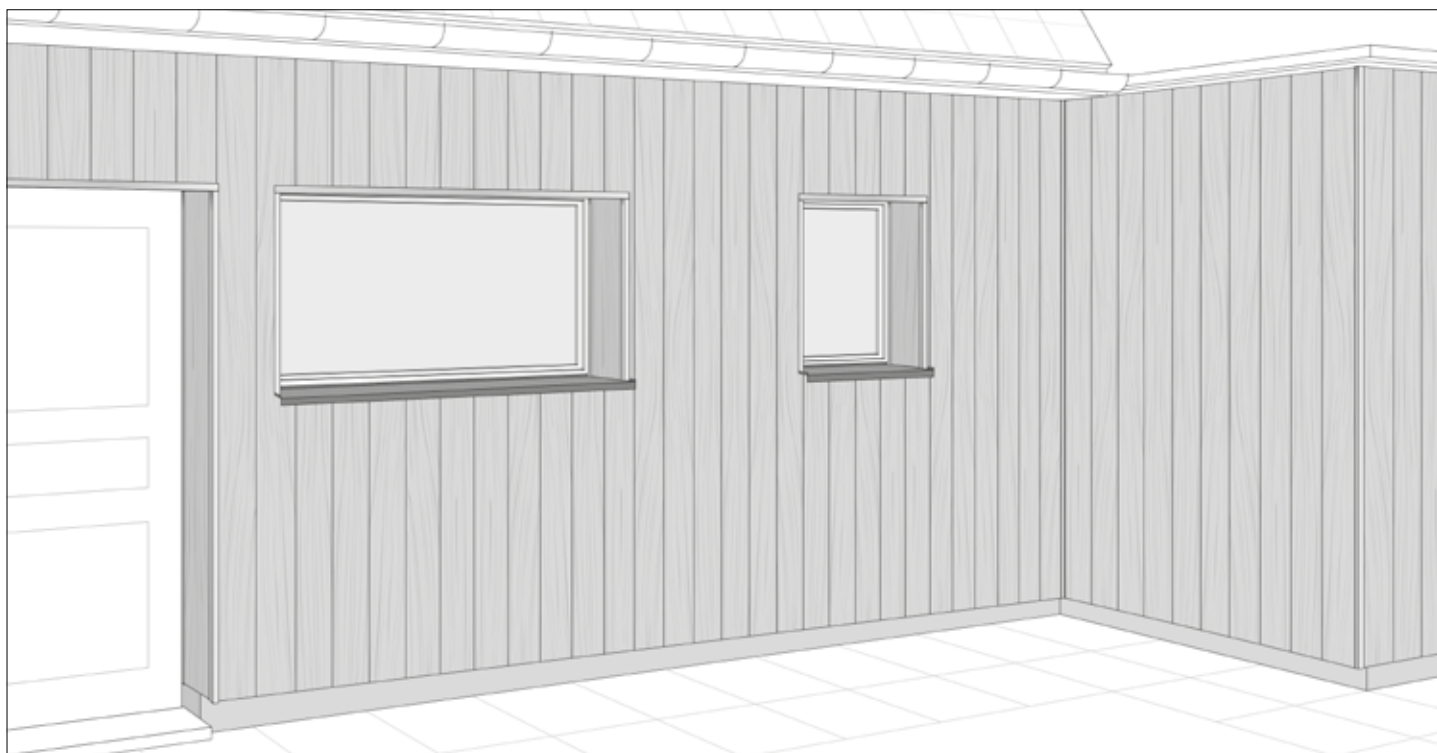



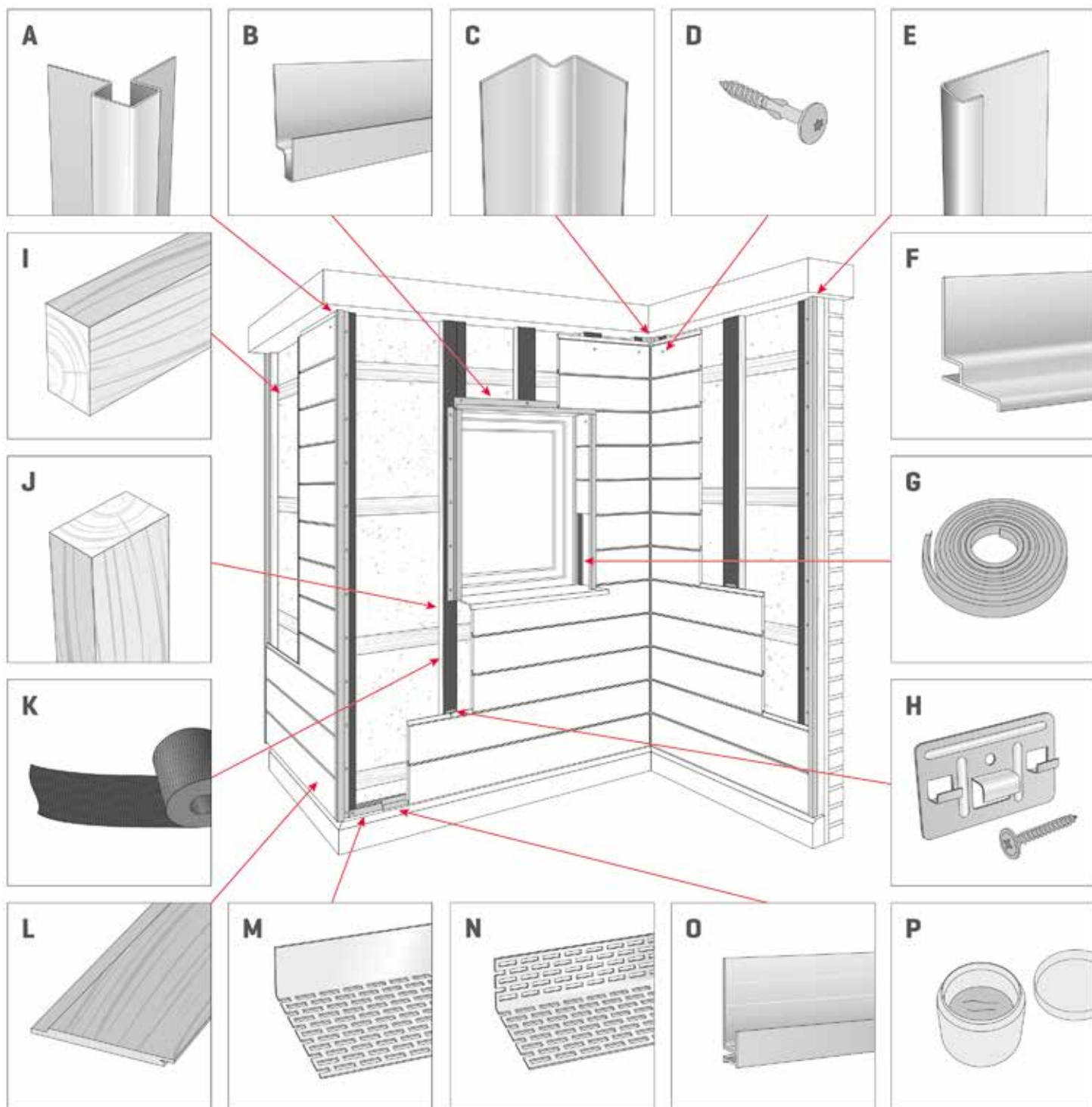

10

SYSTEM CEDRAL CLICK – ELEMENTY SKŁADOWE I WYMAGANE ILOŚCI

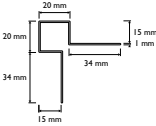
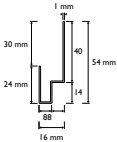

ELEMENTY SKŁADOWE CEDRAL CLICK

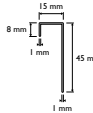
Wykorzystaj poniższą tabelę do określenia potrzebnych materiałów.

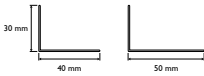
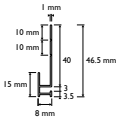
Oznaczenie	Nazwa	Wymiary	Ilość*	Necessities
A	Profil narożny zewnętrzny	długość: 3000 mm 	# mb	
B	Profil nadproża	długość: 3000 mm 	# mb	
C	Profil narożny wewnętrzny	długość: 3000 mm 	# mb	
D	Wkręt w kolorze deski	4.2 x 38 mm	# 2 / mb. krawędzi deski	
E	Profil łączący	długość: 3000 mm 	# mb	
F	Profil startowy do układu pionowego	długość: 3000 mm 	# mb	
G	Taśma samoprzylepna UNI	6 x 9 mm	# mb	
H	Zestaw CEDRAL Klips	Klips: 60 x 40 mm Wkręt: 4 x 30 mm	10 klipsy / m ² powierzchnia 10 wkręty / m ² powierzchnia	
I	Poziome łąty drewniane	Sekcja: min. 50 x 70 mm	# mb	
J	Pionowe łąty drewniane	Sekcja: min. 50 x 70 mm	# mb	
K	Taśma uszczelniająca czarna (DPC)	100 x 0.5 mm x 30 m (z PE lub EPDM)	# mb	
L	Deska Cedral Click	12 x 186 x 3600 mm	1.60 sztuk / m ² powierzchni	
M	Profil wentylacyjny	długość: 2500 mm 	# mb	
N	Profil wentylacyjny	długość: 2500 mm 	# mb	
O	Profil startowy Click	długość: 3000 mm 	# mb	
P	Farba retuszująca	0.50 l	-	

* W przypadku pytań dotyczących niezbędnych materiałów, skontaktuj się z dystrybutorem marki Cedral.

UWAGI

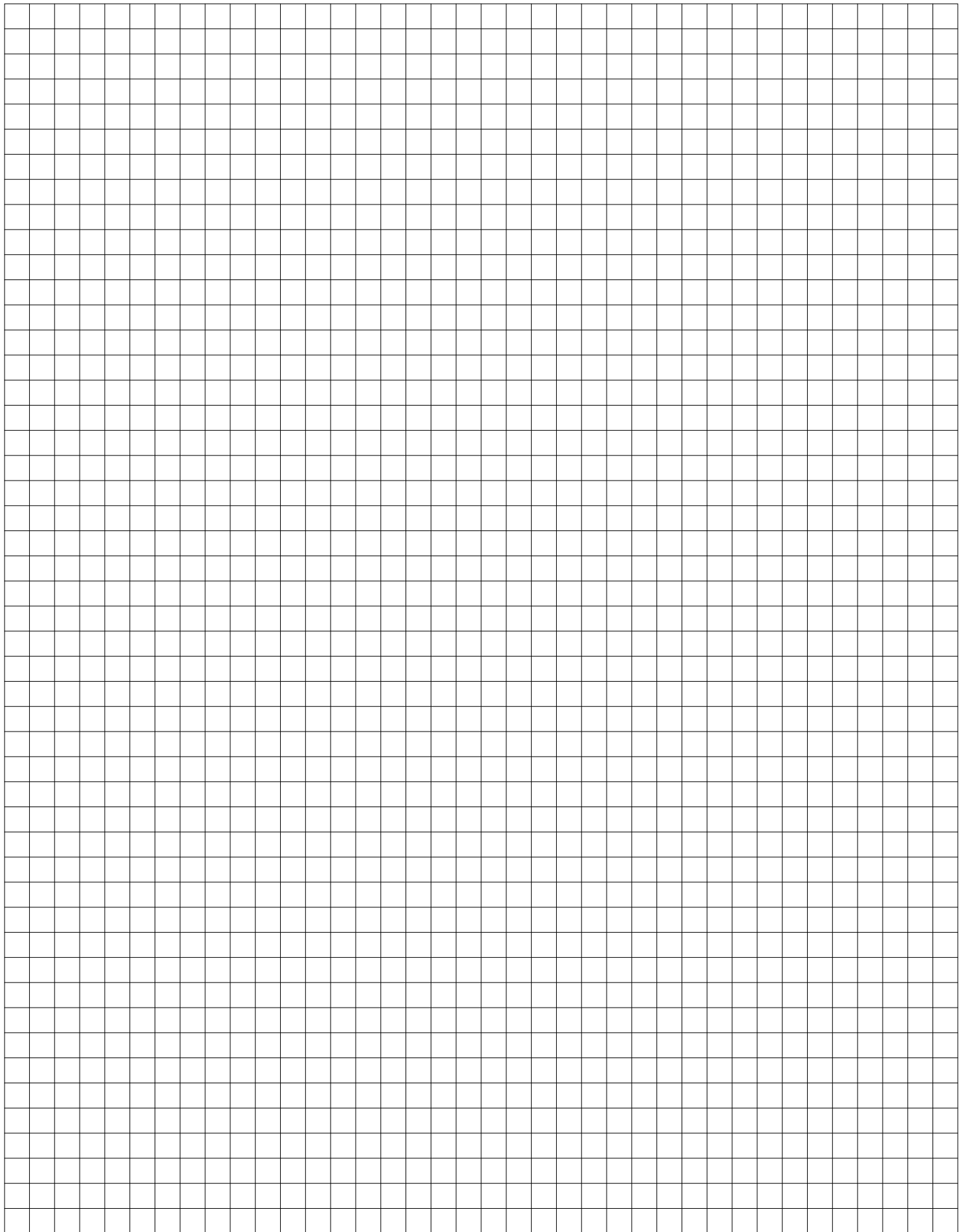

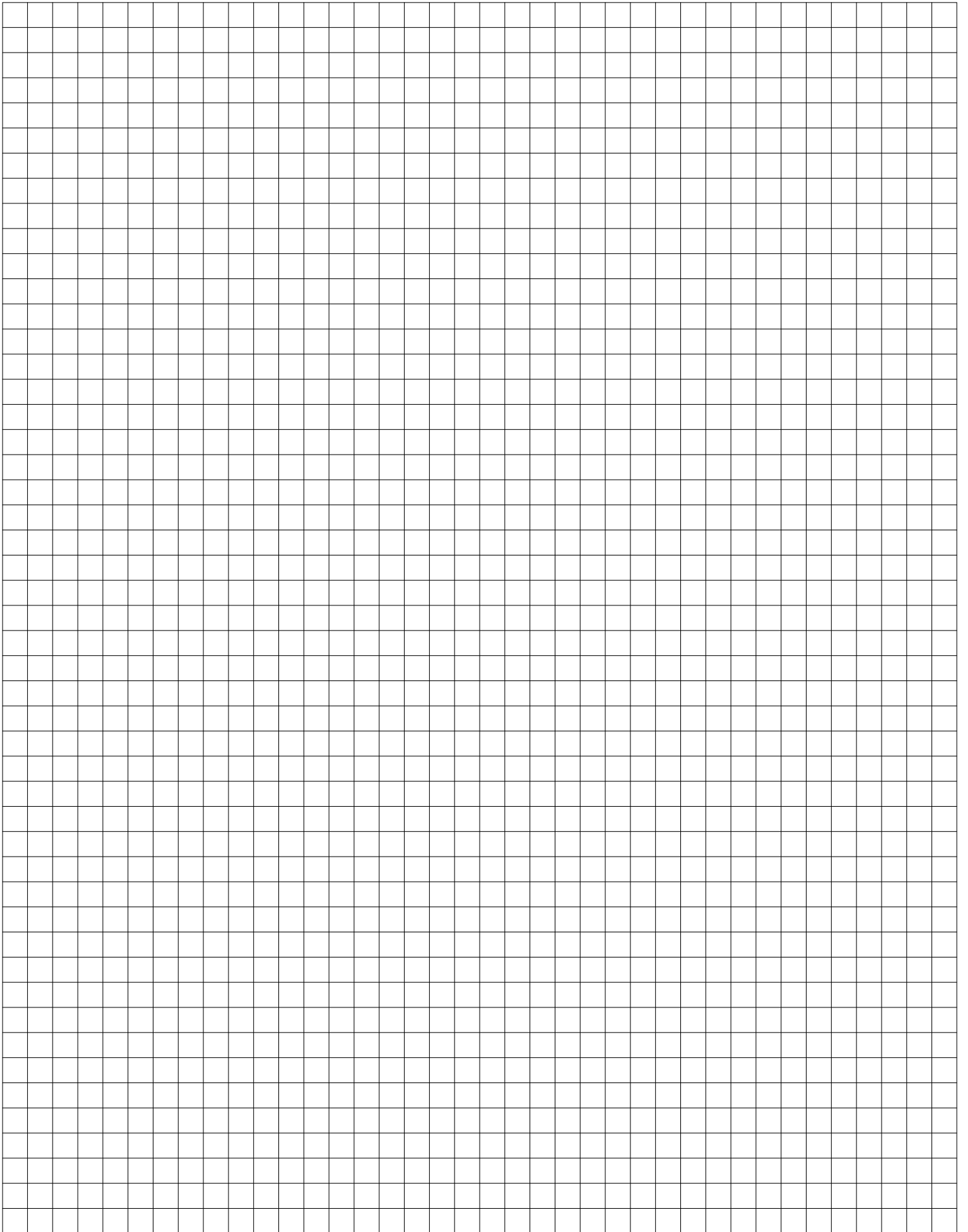

✓ bez konserwacji

✓ fabryczny kolor

✓ łatwy montaż

www.cedral.pl



CEIDRAL
Timelessly beautiful facades

CREATON Polska Sp. z o.o.
Wspólna 6, 32-300 Olkusz
NIP PL8522097221
Tel.: +48 32 62 49 501
Fax: +48 32 62 49 599

Niniejsza publikacja została opracowana na podstawie najbardziej aktualnych danych dostępnych w chwili publikacji. Ze względu na zmiany produktów, ulepszenia i inne czynniki firma zastrzega sobie prawo do zmian jej treści lub usuwania z niej informacji bez wcześniejszego powiadomienia. W celu uzyskania informacji o konkretnych zastosowaniach użytkownicy powinni zwrócić się do działu doradztwa technicznego oraz zapoznać się z treścią obowiązujących norm i przepisów proceduralnych. Zamieszczony w dokumencie fotografii nie należy uznawać za zalecenia dotyczące właściwego postępowania. Proces wydruku zmienia kolory. Aby uzyskać informacje na temat rzeczywistego wyglądu kolorów, należy zwrócić się o próbki produktów.